

CATÁLOGO ELETRÔNICO DE DISPOSITIVOS DE BLOQUEIO E ETIQUETAGEM LOCKOUT - TAGOUT E19 – Março/2020



**QUALISSEG – PIONEIRA NO BRASIL, COM AS MELHORES
SOLUÇÕES PARA SEU PROGRAMA DE CONTROLE DE ENERGIAS
PERIGOSAS – BLOQUEIO/ETIQUETAGEM**

ASSUNTO	página
SERVIÇOS PROFISSIONAIS DE IMPLANTAÇÃO DE PROGRAMAS DE CONTROLE DE ENERGIAS – BLOQUEIO E ETIQUETAGEM (LOTO)	4
QBF1, QBF2 e QBF3 - DISPOSITIVOS DE BLOQUEIO PARA FLANGE CEGO	5
QBS01 e QBS02 (antigos BS07A e BS08A) DISPOSITIVOS DE BLOQUEIO PARA VÁLVULAS ESFERA	7
Q666, Q692 e Q693 (antigos 65666, 65692 e 65693) - DISPOSITIVOS DE BLOQUEIO DE VÁLVULAS ESFERAS	8
Q55400 (antigo 55400) – DISPOSITIVO DE BLOQUEIO EM AÇO INOXIDÁVEL PARA VÁLVULAS ESFERA E GAVETA DE TAMANHOS GRANDES	9
Q65400 e Q65401 e códigos adicionais (antigo 65400 e 65401) - DISPOSITIVOS DE BLOQUEIO UNIVERSAL PARA VÁLVULAS	10
Q85666 (antigo 85666) - DISPOSITIVO DE BLOQUEIO DE VÁLVULA BORBOLETA	12
Q85667 LANÇAMENTO - DISPOSITIVO DE BLOQUEIO DE VÁLVULAS SANITÁRIAS	13

ASSUNTO	página
Q057 (antigo 64057) - DISPOSITIVO DE BLOQUEIO DE VÁLVULAS GAVETA AJUSTÁVEL	13
Q75400 (antigo 75400) - DISPOSITIVO DE BLOQUEIO DE VÁLVULAS ESFERA SEM MANOPLA	14
Q560 a Q564 (antigos 65560 a 65564) – DISPOSITIVO DE BLOQUEIO DE VÁLVULA GAVETA ("Registro")	15
Q65418 (antigo 65418) - DISPOSITIVO DE BLOQUEIO ATRAVÉS DE CABO EM AÇO INOXIDÁVEL - REVESTIDO EM PLÁSTICO	16
QCABO - DISPOSITIVO DE BLOQUEIO ATRAVÉS DE CABO - ECONÔMICO	16
Q943 (antigo 50943) – DISPOSITIVOS DE BLOQUEIO ATRAVÉS DE CABO	17
Q75389 (antigo 75389) – DISPOSITIVO PLÁSTICO DE BLOQUEIO PARA DISJUNTORES COM FUROS MENORES	17
Q75399 (antigo 75399) – DISPOSITIVO DE BLOQUEIO PARA DISJUNTORES COM FUROS MENORES	18
Q55396 (antigo 55396) – DISPOSITIVO DE BLOQUEIO UNIVERSAL PARA MINI-DISJUNTORES DIN .	19
Q65396, Q65397 e Q65329 (antigos 65396, 65397 e 65329) – DISPOSITIVOS DE BLOQUEIO DE DISJUNTORES MODELO NEMA	20
Q85397 (antigo 85397) - DISPOSITIVO DE BLOQUEIO PARA DISJUNTORES BI OU TRIPOLARES (DIN)	21
Q65493 e Q65491 (antigos 65493 e 65491) - DISPOSITIVOS DE BLOQUEIO PARA DISJUNTORES	21
Q75397 e Q75398 (antigos 75397 e 75398) - DISPOSITIVOS DE BLOQUEIO PARA DISJUNTORES MERLIN GERIN, MODELOS C60 e NC100	22
Q65387 (antigo 65387) - DISPOSITIVO DE BLOQUEIO PARA DISJUNTORES MONOPOLARES NEMA COM ORIFÍCIO EM SUA LINGUETA	22

ASSUNTO	página
Q66321 (antigo 66321) - DISPOSITIVO DE BLOQUEIO PARA DISJUNTORES COM CINTA DE LIGAÇÃO	23
QL07 (antigo BL07) - DISPOSITIVO DE BLOQUEIO PARA DISJUNTORES MAIORES USUALMENTE TRIPOLARES	23
QBDR-01 - DISPOSITIVO DE BLOQUEIO PARA DISJUNTORES DIFERENCIAIS (DR) MARCA SIEMENS 5SM1, 5SM2 e 5SU1	23
Q90844 a Q90853 (antigos 90844 a 90853) - DISPOSITIVOS DE BLOQUEIO PARA DISJUNTORES MODELO DIN EUROPEU - MINIATURA	24
QL01, QL03, QL04 (antigos BL01, BL03 e BL04) - DISPOSITIVOS DE BLOQUEIO PARA DISJUNTORES	25
QBB22, QBB30, QBBA17, QBBA27 e QBBA32 - BLOQUEIO PARA BOTOEIRAS DE ACIONAMENTO (BOTÕES DE IMPULSÃO), CHAVES SELETORAS e BOTOEIRAS DE EMERGÊNCIA	26
QBSEL e QBSEC 22 LANÇAMENTO - BLOQUEIO PARA CHAVES SELETORAS E CHAVES SECCIONADORA	28
Q65688 (antigo 65688) - DISPOSITIVO DE BLOQUEIO DE CHAVES ELÉTRICAS INSTALADAS EM PORTAS DE PAINÉIS	29
QBB600, QBB601, QBB602, QBB603 (antigos 104600, 104601, 104602 e 104603) - BLOQUEIO PARA BOTÕES E BOTOEIRAS ALLEN-BRADLEY	30
Q65677 LANÇAMENTO - DISPOSITIVO UNIVERSAL PARA O BLOQUEIO DE PLUGS ELÉTRICOS TIPO "STECK" - QUAISQUER TAMANHOS	31
Q65676 (antigo 65676) - DISPOSITIVO DE BLOQUEIO PARA PLUGS ELÉTRICOS DE QUAISQUER TAMANHOS	32
Q65674 e Q65675 - DISPOSITIVO DE BLOQUEIO PARA PLUGS TIPO "STECK" - MODELO TRADICIONAL	32
QP23 (antigo PL023) - DISPOSITIVO DE BLOQUEIO PARA PLUGS ARREDONDADOS	33
Q75279 (antigo 75279) - DISPOSITIVO DE BLOQUEIO UNIVERSAL PARA FUSÍVEIS	33

ASSUNTO	página
Q65700 (antigo 65700) – CAIXA PARA BLOQUEIO EM GRUPO EM AÇO – TRADICIONAL	34
Q65702 (antigo 65702) – CAIXA PARA BLOQUEIO EM GRUPO COM TAMPA TRANSPARENTE EM POLICARBONATO	34
Q938 (antigo 50938) - CAIXA DE BLOQUEIO EM PLÁSTICO	35
Q40E, Q360E (antigos LR60E e LR360E) - ESTAÇÕES PARA GUARDA DE CADEADOS	36
Q75386 e Q75387 (antigos 75386 e 75387) – MULTIBLOQUEADOR (GARRA) EM ALUMÍNIO	36
Q375 e Q376 (antigos 65375 e 65376) – MULTIBLOQUEADOR (GARRA) EM AÇO COM REVESTIMENTO – MODELO TRADICIONAL	37
Q75385 (antigo 75385) – MULTIBLOQUEADOR (GARRA) 100% EM PLÁSTICO	37
Q75390 LANÇAMENTO - MULTIBLOQUEADOR (GARRA) COM HASTE FINA (4 mm) EM PLÁSTICO NÃO CONDUTIVO – ESPECIAL PARA INSERIR EM DISJUNTORES-MOTORES COM FUROS MENORES	38
Q65378 (antigo 65378) – MULTIBLOQUEADOR (GARRA) DUPLO EM AÇO	38
Q960 (antigo 65960) – MULTIBLOQUEADOR EM ALUMÍNIO COM ETIQUETA EM PORTUGUÊS	39
Q66332 – CADEADOS DE BLOQUEIO – TRADICIONAL	40
Q66332HL – CADEADOS DE BLOQUEIO HASTE LONGA (50 mm)	41
Q66333 – CADEADOS DE BLOQUEIO HASTE FINA (45 mm)	42
Q65331VM, Q65331VD, Q65331AZ, Q65331AM, Q65331PR, Q65331LJ – CADEADOS 100% PLÁSTICO (CORPO e HASTE)	43
Q65333VM, Q65333VD, Q65333AZ, Q65333AM, Q65333PR, Q65333LJ – CADEADOS 100% PLÁSTICO (CORPO e HASTE) COM HASTE FINA	44
Q66334AZ, Q66334AM, Q66334VD, Q66334VM, Q66334AM, Q66334PT – CADEADO CORPO EM PLÁSTICO COM CABO DE AÇO REVESTIDO EM PLÁSTICO	45
Q69300, Q69301, Q69302 e Q69303 (antigos 69300, 69301, 69302 e 69303) – CADEADOS EM LATÃO COM CAPA TERMOPLÁSTICA COLORIDA	45

ASSUNTO	página
QCR 30/50, QCR30/70 (antigos CR30/50 e CR30/70) – CADEADOS EM LATÃO HASTE LONGA	46
QCR 30/70 COLOR (antigo CR30/70 color) – CADEADOS EM LATÃO COM HASTE LONGA, COLORIDOS	46
Q66330 e Q66331 (antigo 66330 e 66331) – CADEADOS COLORIDOS EM ALUMÍNIO	47
Q69400 (antigo 69400) – CADEADO IMPORTADO MASTERLOCK COM SEGREDO EM SEU CORPO – DISPENSA CHAVE (IMPORTADO)	47
Q65536 e Q65542 (antigos 65536 e 65542) – CADEADOS SUPER RESISTENTES EM AÇO LAMINADO .	48
Q65686 e Q65687 (antigos 65686 e 65687) – ACESSÓRIOS PARA BLOQUEIO DE PORTAS (RETO e 90°)	48
QPO27E – BLOQUEADOR PARA PLUG ELÉTRICO E PNEUMÁTICO (CONECTORES DE AR)	49
Q64200 (antigo 64200) – BLOQUEADOR PNEUMÁTICO PARA MANGOTES E FLEXÍVEIS DE AR	50
Q221 (antigo 64221) – BLOQUEADOR PNEUMÁTICO PARA MANGOTES DE AR	50
QBC01 (antigo BC01) – BLOQUEIO PARA CILINDROS DE GÁS	51
QLMO (antigo LM023E) – BLOQUEIO PARA VÁLVULAS DE CILINDROS DE GÁS	51
Q75686 e Q85686 (antigos 75686 e 85686) - ESTAÇÕES (ARMÁRIOS) DE BLOQUEIO EM AÇO PARA GUARDA DE DISPOSITIVOS DE BLOQUEIO E ACESSÓRIOS	52
QE01 – ESTAÇÃO (ARMÁRIO) DE BLOQUEIO EM AÇO PARA GUARDA DE DISPOSITIVOS DE BLOQUEIO E ACESSÓRIOS	52
QE11, QE22 e QE23 – ESTAÇÕES DE BLOQUEIO EM AÇO PARA GUARDA DE CADEADOS, MULTIBLOQUEADORES E ETIQUETAS	53
CÓDIGOS Q95686, Q95687, Q95686CPT, Q95687CPT – ESTAÇÕES DE BLOQUEIO EM POLICAR-BONATO PARA CADEADOS, MULTIBLOQUEADORES E ETIQUETAS	54
Q79300 a Q79306 (antigos 79300 a 79306) –CLAVICULÁRIOS PARA 30 A 380 CHAVES	55
Q65303E (ANTIGO 65303E) – ETIQUETA EM PVC PARA IDENTIFICAÇÃO DE BLOQUEIO	56

ASSUNTO	página
Q65300E (antigo 65300E) – ETIQUETA EM PAPEL IMPORTADO SUPER-RESISTENTE	56
QCT06 (antigo CT7006) – ETIQUETA AUTO-LAMINÁVEL COM ESPAÇO PARA FOTO	57
QCT05 (antigo CT7005) – ETIQUETAS EM PVC COM TARJAS DE ADVERTÊNCIA VERMELHAS	57
Q052 (antigo 87052) – CANETA MARCADORA PERMANENTE	58
KITs DE BLOQUEIO - KITS DE BLOQUEIO CUSTOMIZADOS PARA CADA SITUAÇÃO	58
MALETAS QCF038, QCF042, QCF040– MALETAS PARA TRANSPORTE E ACONDICIONAMENTO DOS DISPOSITIVOS DE BLOQUEIO	59
QL1 (antigo L1) – LACRES -	59
Q75271 (antigo 75271) – CANETA DETECTORA DE TENSÃO – CONFORME NR 10	60
Q75280 (antigo 75280) – ACESSÓRIO PARA PROTEÇÃO DE FUSÍVEIS NH 00	61
QPSF01 (antigo PSF01) - ACESSÓRIO PUNHO SACA FUSÍVEIS	61

OUTRAS LINHAS DE PRODUTOS DA QUALISSEG: LANTERNAS À PROVA DE EXPLOÇÃO; SINALIZADOR DE SEGURANÇA PORTÁTIL; ABSORVENTES INDUSTRIAIS; SINALIZAÇÃO INDUSTRIAL, PORTA UTILIDADES.

SERVIÇOS PROFISSIONAIS DE IMPLANTAÇÃO DE PROGRAMAS DE CONTROLE DE ENERGIAS PERIGOSAS – BLOQUEIO E ETIQUETAGEM

QUALISSEG - PIONEIRA NO BRASIL NA IMPLANTAÇÃO DE PROGRAMAS DE CONTROLE DE ENERGIAS - BLOQUEIO e ETIQUETAGEM EM INDÚSTRIAS DE GRANDE PORTE. IMPLANTAÇÕES COM SUCESSO EM INDÚSTRIAS DE GRANDE PORTE NO BRASIL, ARGENTINA, CHILE, PERU e REPÚBLICA DOMINICANA.

- ✓ Elaboração de procedimentos, em conformidade com as normas nacionais a respeito e seus procedimentos internos de Segurança Ocupacional, além de requisitos de sua matriz, se houver.
- ✓ Avaliação de suas instalações em relação ao bloqueio de fontes de energia, fornecendo relatório para adequação às normas vigentes.
- ✓ Treinamento de agentes multiplicadores e transferência de tecnologia. Treinamento de “Pessoal Autorizado” (*Authorized Employees*) e “Pessoal Afetado” (*Affected Employees*).
- ✓ Palestra para lideranças visando o entendimento e o comprometimento.
- ✓ Fornecimento de kit para treinamento. Elaboração de Procedimentos específicos para o controle de energias perigosas (conforme orientação das normas OSHA) e manuais de divulgação.
- ✓ Auditoria do sistema de Controle de Energias Perigosas.
- ✓ Nosso processo de implantação inclui, entre outros assuntos:
 - Otimização do processo de LOTO no dia a dia (tempo, recursos, dispositivos de bloqueio, etc).
 - Sensibilização para a necessidade do controle de energias, incluindo o bloqueio e sinalização. Casos típicos de acidentes por descontrole de energias.
 - Entendendo o porquê desta norma ter sido a mais controversa de Segurança e Saúde nos EUA.
 - Quando e onde deve ser utilizado o controle das energias. Integração com várias Normas Regulamentadoras que citam o bloqueio/travamento e NR 12. Exceções - quando o bloqueio pode ser substituído por métodos alternativos (exceções).
 - Integração do programa com outras ferramenta de prevenção como as Permissões de Trabalho.
 - Instruções de uso dos dispositivos de bloqueio (lockout).
 - Implantação baseada nas normas nacionais e internacionais, boas práticas mundiais sobre o assunto e requisitos de sua matriz (quando houver)

ATENÇÃO! VOCÊ QUE IRÁ ESPECIFICAR DISPOSITIVOS DE BLOQUEIO PARA VÁLVULAS E DISJUNTORES: Como existe uma infinidade de modelos de válvulas e disjuntores e uma grande quantidade de dispositivos de bloqueio, a QUALISSEG poderá ajudá-lo a especificar o dispositivo de bloqueio mais adequado, eficaz e econômico para cada situação.

ALGUNS VIDEOS COM INSTRUÇÕES DE COMO USAR DISPOSITIVOS DE BLOQUEIO ENCONTRAM-SE NO WWW.YOUTUBE.COM/QUALISSEG

**CÓDIGOS
QBF1, QBF2 e QBF3
*EXCLUSIVO***

**EXCLUSIVO – DISPOSITIVO DE
BLOQUEIO PARA FLANGE CEGO
- FINALMENTE DISPONÍVEL NO BRASIL -**

Segundo a revista norte-americana *Safety+ Health*, edição de maio de 2016, o travamento utilizando este dispositivo de bloqueio de flange agrega significativa proteção aos trabalhadores. Fabricado nos EUA, é largamente sendo utilizado naquele país e também em várias indústrias brasileiras que já perceberam a grande utilidade deste dispositivo.

Até este momento, o bloqueio de flange cego (raquete/figura 8) não era propriamente um impedimento físico - a única alternativa era sinalizar com uma etiqueta, evitando que fosse retirada e restabelecido o fluxo do fluido na tubulação – ver foto abaixo. Obviamente, apenas sinalizar não cumpre a função do bloqueio.







Como apoio ao seu procedimento de abertura de linha, acaba de ser lançada uma opção para o impedimento físico, evitando retirada indevida do flange cego (raquetes, figuras 8), conforme preconiza os procedimentos de controle e bloqueio de energias. O flange cego somente pode ser retirado após o término da manutenção. **INSIRA A CHAVE DO BLOQUEIO DA RAQUETE NA CAIXA DE BLOQUEIO, ASSIM COMO AS CHAVES DE TODAS AS DEMAIS ENERGIAS BLOQUEADAS!**

Os dispositivos de bloqueio de flange, fornecidos em três diferentes tamanhos, sendo que o tamanho pequeno – QBF-01 é o mais usual. Pode ser utilizado em tubulações, contendo produtos corrosivos, inflamáveis, gases, óleo, vapor, etc.

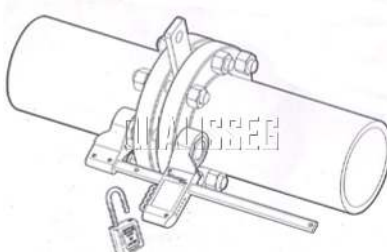

Como usar: Após inserir o flange cego, coloque o dispositivo de bloqueio ajustando-o nos parafusos/porcas existentes – Figuras 3 e 4. Deslize o dispositivo, apertando a parte onde existem os furos para o travamento e insira o cadeado – aceita cadeados de quaisquer tamanhos e modelos.



MODELO	DIÂMETRO DA PORCA	FAIXA DE LARGURA DO FLANGE
<p>QBF-01 – Bloqueio de flange tamanho pequeno. <u>ESTE É O TAMANHO MAIS COMUM UTILIZADO NAS INDÚSTRIAS.</u></p> 	3/4” a 1 1/8” (19 a 28,7 mm)	1 1/2” a 5 5/8” (38.1 mm a 143,3 mm).
<p>QBF-02 – Bloqueio de flange tamanho médio.</p> 	1” a 1 7/8” (33,3 a 47,8 mm)	3 3/4” a 10 3/4” (95,3 mm a 274,6 mm).
<p>QBF-03 – Bloqueio de flange tamanho grande.</p> 	2” a 2 3/4” (52,3 a 69,9 mm)	7 3/4” a 17 7/8” (196,9 mm a 447,8 mm).



Após colocar o flange cego(raquete), insira o dispositivo de bloqueio de flange e coloque cadeado(s) para o travamento.

CÓDIGOS
QBS01 e QBS02
 (antigos BS07A e BS08A)

DISPOSITIVOS DE BLOQUEIO
PARA VÁLVULAS ESFERA



Bloqueia válvulas esfera tanto na posição aberta quanto fechada - dois tamanhos diferentes. Recomendamos utilizar sempre a cor vermelha para o bloqueio de válvulas na posição fechada.

Código	Tamanho	Cor	Tipo de válvulas esferas que este dispositivo se adapta
QBS01 (antigo BS07A)	Pequeno	Vermelho	Trava válvulas em tubulações de ½” a 1 ¼” na posição aberta ou fechada e até 2 ½” na posição fechada.
QBS02 (antigo BS08A)	Grande	Vermelho	Trava válvulas em tubulações entre 2 a 8”.

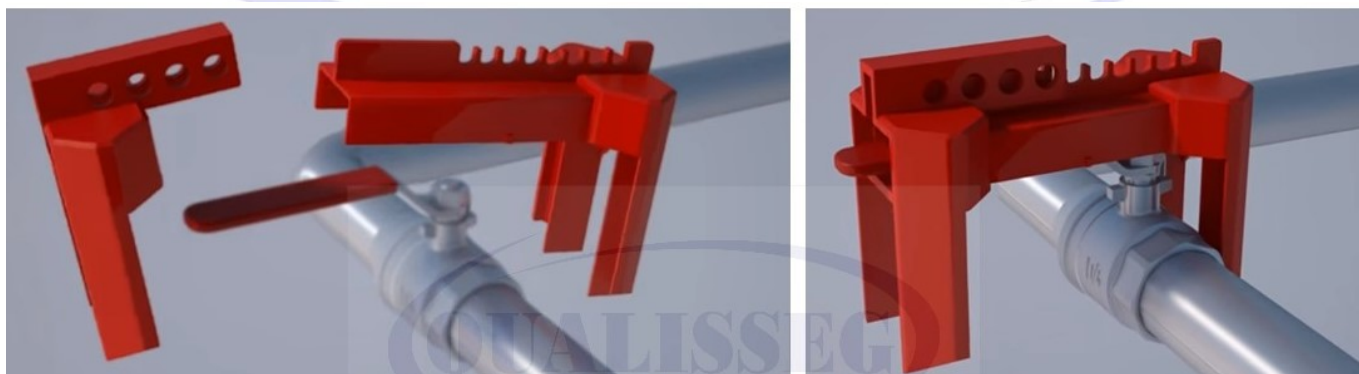

Feche a válvula, “vista” a haste com as duas partes do dispositivos de bloqueio. Trave com cadeado e etiqueta.

CÓDIGOS
Q666, Q692 e Q693 (antigos 65666, 65692 e 65693)

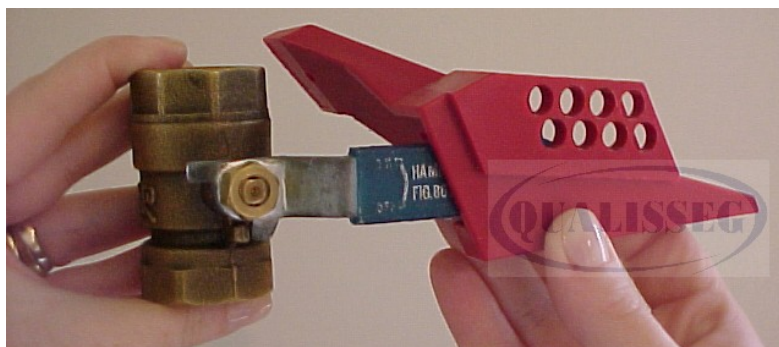
DISPOSITIVOS DE BLOQUEIO DE VÁLVULAS ESFERA

Código	Tamanho de válvulas (Largura da haste)	Diâmetro máximo do aro para colocação do cadeado	Abertura mínima do arco do cadeado	Material
Q666 (antigo 65666)	¼"- 1" (0,6 a 2,5 cm)	9/32" (0,71 cm)	1" (2,5 cm)	Nylon™ ultra-resistente
Q692 (antigo 65692)	¼"-1" (0,6 a 2,5 cm)	3/8" (0,9 cm)	¾" (1,9 cm)	Aço
Q693 (antigo 65693)	1 ¼" - 3" (3,1 a 7,6 cm)	3/8" (0,9 cm)	¾" (1,9 cm)	Aço

Usado para válvulas com hastes finas (tipo “faca” - alavanca) e para hastes que fazem uma curva. Para hastes mais grossas, consulte os dispositivos de bloqueio **Q65401** ou **Q55400**. Resistente à agressão química e intempéries. Este dispositivo está disponível em três tamanhos, com possibilidade de bloqueio de válvulas esféricas de ¼” a 1” e 1 ¼” a 3”. A haste do bloqueador trava na própria tubulação, não permitindo sua abertura. Importante notar que estes dispositivos de bloqueio de válvula não se adaptam a todos os tipos de alavanca. Abaixo, foto do bloqueio Q693 e uma rápida instrução de uso.

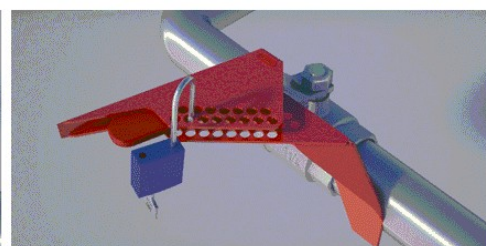
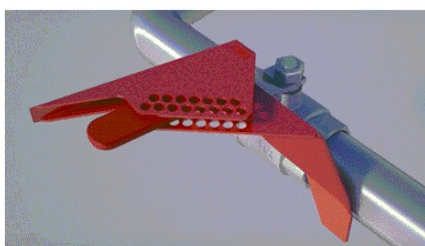
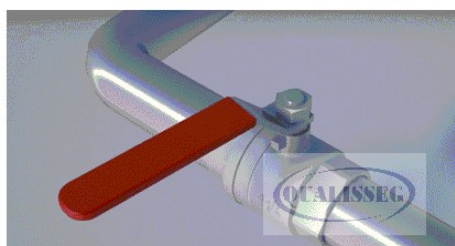

Feche a válvula, “vista” a haste com o dispositivo de bloqueio. Trave com cadeado e etiqueta.

CÓDIGO
Q55400
(antigo 55400)

**DISPOSITIVOS DE BLOQUEIO EM AÇO INOXIDÁVEL
PARA VÁLVULAS ESFERA, GAVETA
("REGISTRO") E BORBOLETA.**



Excelente para uso em áreas externas e offshore. Um único dispositivo de bloqueio em **aço inoxidável** e cabo de aço de 1,3 metros revestido de plástico pode ser utilizado para o bloqueio de válvulas esfera e gaveta ("registro").



Para os diferentes modelos e tamanhos de válvulas utilizadas nas empresas, existem inúmeros dispositivos de bloqueio. Isto implica na necessidade de terem em estoque uma grande quantidade de dispositivos de bloqueio e que o usuário deva escolher o dispositivo adequado antes de iniciar o trabalho.

Este novo dispositivo de bloqueio tem a capacidade de bloquear válvulas esfera e gaveta ("registro") maiores, inclusive válvulas gaveta maiores de 13".

Fabricado em aço inoxidável, pode ser utilizado em qualquer ambiente (interno ou externo). Acompanha cabo de aço de 1,3 metros, com revestimento plástico, facilitando o bloqueio nas diversas situações.

Também para válvulas borboleta, foto da direita abaixo, este dispositivo também pode ser utilizado.

Código Q55400.



CÓDIGOS
Q65400 e Q65401
(inclui códigos adicionais)

DISPOSITIVOS DE BLOQUEIO UNIVERSAL PARA VÁLVULAS

ATENÇÃO: OS DISPOSITIVOS DE BLOQUEIO Q65400 e Q654001 PODEM BLOQUEAR VÁLVULAS ESFERA E ALGUMAS VÁLVULAS BORBOLETA. ENTENDA COMO:

APLICAÇÃO 1: BLOQUEIO DE VÁLVULAS ESFERA (“tipo alavanca”)

QUALISSEG



Q65400 e Q65401 – (bloqueios de válvula tamanhos pequeno e grande) - ambos fornecidos com um braço e um cabo de metal revestido.



Na foto acima, pode ser visto o dispositivo de bloqueio 65400 ou 65401 com um braço incluído.

QUALISSEG



Na foto acima, pode ser visto o bloqueio 65400 ou 65401 com braço adicional (um braço incluído e outro a ser adquirido à parte). A opção de um braço extra tem a finalidade de travar a válvula na posição aberta (ou desejada pelo processo) ou para quando a haste abre a válvula tanto para baixo quanto para cima.

Continua

Código	Descrição	Espessura máxima da Haste da válvula esfera	Largura máxima da Haste da válvula esfera
Q65400	Tamanho Pequeno, com cabo em metal revestido de 8 pés (2,4 metros) e um braço.	1/2"	1"
Q65401	Tamanho Grande, com cabo em metal revestido de 8 pés (2,4 metros) e um braço.	1 1/4"	1 5/8"
Q402 (antigo 65402)	Braço extra – pequeno (para Q65400 - 51394 ou Q390).	-	-
Q403 (antigo 65403)	Braço extra – grande (para Q65401 – 51392 ou Q388).	-	-



ACESSÓRIO:

Esta é uma ótima opção para o transporte de luvas e cadeados – trata-se de nosso Porta-Utilidades, código GU-001. Possibilita o transporte de vários cadeados ou até mesmo luvas ou outros materiais; trata-se de um dispositivo inovador, fabricado nos EUA, que rompe caso puxado por uma parte móvel, evitando acidentes com o trabalhador. Mais detalhes em nosso site: www.qualisseg.com.br.

Concebido principalmente para transporte de luvas, pode ser utilizado para transporte de cadeados.



CÓDIGO
Q85666
(antigo 85666)

**DISPOSITIVO DE BLOQUEIO
DE VÁLVULAS BORBOLETA UNIVERSAL**



Ao separar as hastes de uma válvula borboleta, a mesma não pode ser movimentada – este é o conceito fundamental do funcionamento deste dispositivo de bloqueio. A parte menor encaixa-se entre as hastes, não permitindo movimentá-la.

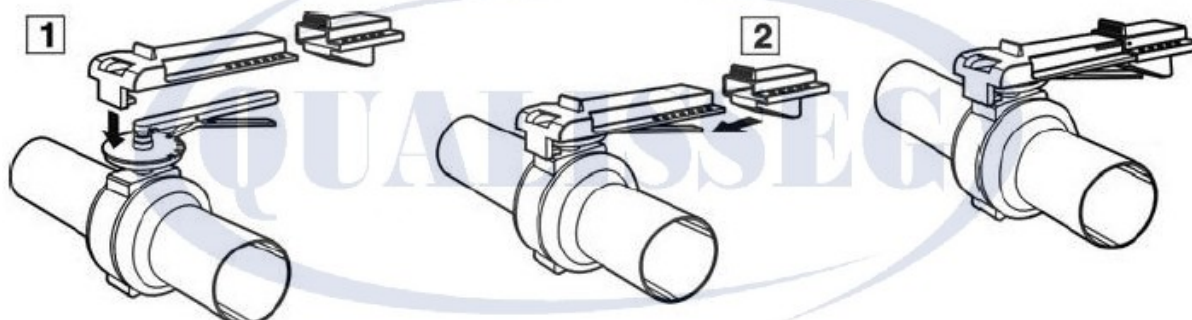

1. Introduza a peça maior na haste superior da válvula.
2. A peça menor posicione entre a manopla e a haste superior, impedindo que a haste seja acionada (gatilho apertado).

Código	Largura Máxima da Haste	Espessura Máxima da Haste	Tamanho da Alavanca	Furo (para inserção de cadeado)
Q85666 (antigo 85666)	44 mm	27 mm	Até 450 mm	9,5 mm

Tipos de válvulas borboletas que podem ser bloqueadas com o dispositivo Q85666:



CÓDIGO
Q85667
LANÇAMENTO

**DISPOSITIVO DE BLOQUEIO
DE VÁLVULAS SANITÁRIAS**



A válvula sanitária, usualmente borboleta e de aço inoxidável, é utilizada em processos em indústrias farmacêuticas, químicas, cosméticas, de bebidas e alimentos, entre outros.

O novo dispositivo Q85667 funciona fechando-se a válvula, apertando-se o gatilho vermelho (mordente fica preso à haste da válvula), amarrando com um cabo de aço vermelho revestido o bloqueio com a parte fixa de apoio da haste da válvula. O cabo de aço vermelho tem 7 cm de diâmetro.

CÓDIGO
Q057
(antigo 64057)

**DISPOSITIVO DE BLOQUEIO
AJUSTÁVEL PARA VÁLVULAS GAVETA
("REGISTRO") - ENTRE 1" A 6 1/2"**



Este dispositivo versátil se ajusta às válvulas de 1" a 6 1/2" (2,54 a 16,5 cm) de **diâmetro do volante** (registro). *COM APENAS ESTE DISPOSITIVO É POSSÍVEL O BLOQUEIO DE VÁLVULAS DE DIVERSOS TAMANHOS, OTIMIZANDO O INVESTIMENTO.* BLOQUEIA VÁLVULAS COM HASTE PLÁSTICA COMO DA FOTO À DIREITA.

CÓDIGO Q75400
(antigo 75400)

**DISPOSITIVO DE BLOQUEIO
DE VÁLVULAS ESFERA SEM MANOPLA**

Em algumas situações tira-se a manopla para evitar que a válvula seja operada. Este dispositivo se adapta a estas situações, evitando que a manopla seja recolocada.



1. Feche a válvula

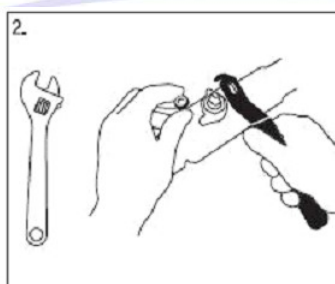

2. Retire a manopla

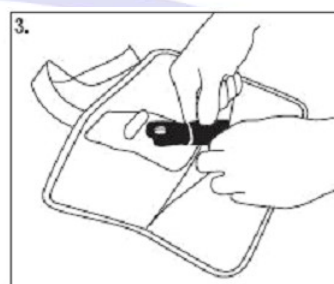

3. Guarde a manopla na bolsa especial do dispositivo

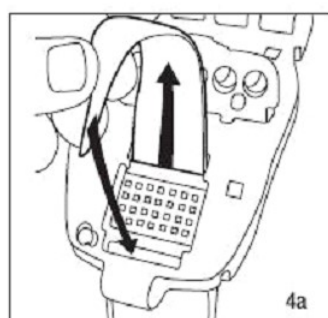

4. Envolve a tira ao redor da válvula e aperte

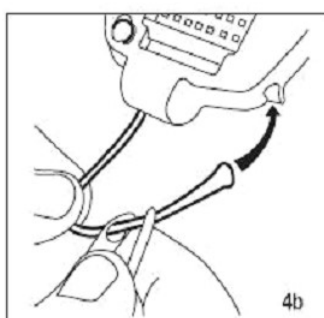

5. Passe o arame na válvula

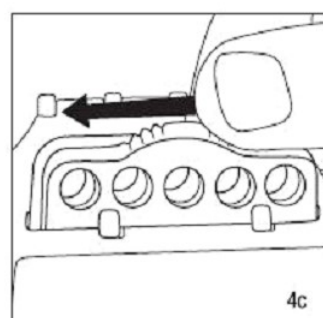

6. Deslize os furos de bloqueio bloqueio para inserção do cadeado

Código	Descrição
Q75400 (antigo 75400)	Dispositivo de bloqueio para válvulas esfera de 3/8 a 4", usado para bloquear válvulas com a manopla retirada. Fabricado com PVC e poliéster resistente, é uma boa opção para o bloqueio de válvulas onde a haste pode ser retirada ou normalmente já está instala sem a haste. Após retirada, a tubulação é envolvida com o dispositivo de bloqueio.

CÓDIGOS
Q560 a Q564
 (antigos 65560 a 65564)

**DISPOSITIVOS DE BLOQUEIO
 DE VÁLVULAS GAVETA (“REGISTRO”)**

ATENÇÃO: ESPECIFIQUE PELO DIÂMETRO DO VOLANTE. MEÇA VOCÊ MESMO O DIÂMETRO DO REGISTRO E ESCOLHA O DISPOSITIVO SEGUNDO AS DIMENSÕES DO REGISTRO.

Diâmetro do Volante (Registro)	VERMELHO
1 1/2” - 2 1/2” (35 mm a 65 mm)	Q560 (antigo 65560)
3” - 5” (70 a 130 mm)	Q561 (antigo 65561)
5” - 6 1/2” (135 a 170 mm)	Q562 (antigo 65562)
7” - 10 1/2” (175 a 265 mm)	Q563 (antigo 65563)
10 1/2” - 13 1/2” (270 a 340 mm)	Q564 (antigo 65564)

Disponível na cor vermelha. Único dispositivo com parte removível, possibilitando ajustar válvulas gavetas de haste ascendente (que extrapolam a tubulação) e OS&Y. Projetado para aceitar cadeados com aros de até 3/8” de diâmetro e 3/4” (ou mais) de abertura de arco vertical. Disponível em seis tamanhos, para hastes de válvulas de 1 a 13 1/2” polegadas de diâmetro. Construção robusta, de plástico não-aderente, resistente a produtos químicos, temperaturas altas e baixas (-20°C a 160°C).

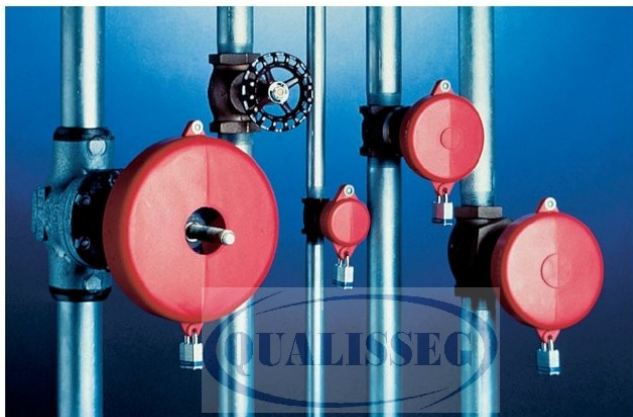

O dispositivo possui parte removível em todas os modelos acima. A parte removível é utilizada para aceitar válvulas de hastes ascendentes (que extrapolam a tubulação – foto da válvula à esquerda).

CÓDIGO
Q65418
(antigo 65418)

**DISPOSITIVO DE BLOQUEIO
ATRAVÉS DE CABO, EM AÇO INOXIDÁVEL –
REVESTIDO EM PLÁSTICO**

Permite o bloqueio de equipamentos e máquinas simultaneamente, como chaves elétricas, válvulas gaveta (“registro”) maiores. Pode ser utilizado com cadeados a partir de 25 mm. Cabo de 2,3m. Trata-se de um dispositivo robusto e econômico.



Detalhe da Ponta do cabo



Através de um cabo de aço inoxidável revestido de plástico, pode ser utilizado para travar todos os tamanhos de válvulas tipo gaveta, por amarração, ou até mesmo bloqueio de várias válvulas, todos com apenas um dispositivo. Aplica-se também para o bloqueio de Centros de Distribuição de Energia, ou o que mais a sua imaginação permitir. Mais eficaz que correntes e muito menos pesado. Pode ser utilizado com qualquer modelo de cadeado a partir de 25 mm.

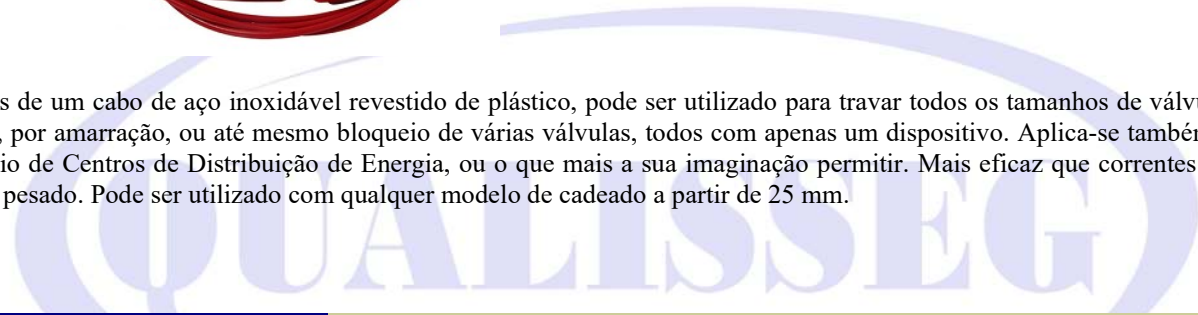

CÓDIGOS
QCABO
(antigos Cabo e Cable)

**DISPOSITIVOS DE BLOQUEIO
ATRAVÉS DE CABO – MODELO ECONÔMICO**



Modelo de bloqueio de cabo mais econômico do mercado. Flexível para bloquear uma grande variedade de dispositivos utilizando um cabo de aço de 1,82m revestido de plástico. Aceita até 6 cadeados com tamanhos de haste de 9/32". Ajuda a impedir energização acidental ou inadvertida de dispositivos aos quais esteja adequadamente conectado. Pode ser utilizado com qualquer modelo de cadeado a partir de 20 mm.

CÓDIGO	DESCRIÇÃO
QCABO (antigo Cabo)	Dispositivo de bloqueio com cabo de 1,8 m

CÓDIGO
Q943 (antigo 50943)

**DISPOSITIVO DE BLOQUEIO
ATRAVÉS DE CABO**



Design ergonômico facilita o ajuste do cabo para dar o aperto necessário a efetuar o bloqueio. Compacto, leve, robusto e resistente a impacto. Resistente a produtos químicos, corrosão e variações de temperaturas. Bloqueio com cabo de metal revestido com material em vinil de 2,4 metros. Pode ser utilizado com qualquer modelo de cadeado a partir de 20 mm. Pode ser fornecido com cabo de metal revestido de vinil.

Código	Descrição
Q943 (antigo 50943)	Dispositivo de bloqueio com cabo de metal revestido de vinil de 2,4m de comprimento e 3/16" de diâmetro.

CÓDIGO
Q75389
(antigo 75389)

**DISPOSITIVO PARA BLOQUEIO DE
DISJUNTORES COM FUROS MENORES
- 100% PLÁSTICO -**



Muitos fabricantes vendem disjuntores já preparados para o bloqueio, porém, o furo é pequeno (normalmente menor que 5mm). A QUALISSEG desenvolveu um bloqueio especial para disjuntores preparados para o travamento e que possuem furos pequenos (impossibilitando a inserção de multibloqueadores e até mesmo cadeados maiores). Fabricado 100% em plástico não condutivo. **Novo projeto: haste plástica (vermelha) de 4 mm.**



CÓDIGO
Q75399
(antigo 75399)

DISPOSITIVO DE BLOQUEIO PARA DISJUNTORES COM FUROS MENORES

Dispositivo similar ao anterior, porém com aro de aço e corpo em plástico. Por ter haste em aço, é mais robusto que o anterior.



QUALISSEG



Você sabia que numa “simples” manutenção de conjunto moto-bomba pode haver a necessidade de mais de um bloqueio, além de, dependendo das circunstâncias, ter a necessidade de aliviar energias?

Implanta seu programa com a QUALISSEG, pioneira no Brasil na implantação de programas de CONTROLE DE ENERGIAS PERIGOSAS – BLOQUEIO E ETIQUETAGEM.

CÓDIGO
Q55396
(antigo 55396)

**DISPOSITIVO DE BLOQUEIO
PARA MINI-DISJUNTORES (DIN) – ÚNICO QUE
BLOQUEIA TODOS OS MONO, BI E TRIPOLAR**

NÃO NECESSITA UTILIZAR CHAVE DE FENDA PARA APERTAR O PARAFUSO, BASTA ROSQUEAR.

Código	Descrição
Q55396 (antigo 55396)	Bloqueador universal para mini-disjuntores DIN - um dispositivo realmente prático.



FINALMENTE UM DISPOSITIVO DE BLOQUEIO QUE OS ELETRICISTAS TANTO ESPERAVAM: Este dispositivo foi concebido para bloquear, a princípio, qualquer mini-disjuntor DIN, mono, bi ou tripolar, das marcas ABB, Allen Bradley, Eaton, Eletromar, GE, JNG, Klockner& Moeller, Legrand, Lorenzetti, Merlin Gerin (Schneider), Sibratec, Steck, Siemens, Tramontina, Weg, entre outros.

ALÉM DE BLOQUEAR OS DISJUNTORES SIEMENS DA LINHA 5SX e 5SMO, TRAVAM TODOS OS DEMAIS MINI-DISJUNTORES DE TODAS AS MARCAS ! De construção robusta e resistente, **não é necessário utilizar chave de fenda para apertar o dispositivo no disjuntor, basta rosquear.**



O dispositivo trava todas os disjuntores mono, bi e tripolares de todas as marcas encontradas no mercado. Na foto à direita, foi utilizado o furo lateral do dispositivo.

CÓDIGOS
Q65396, Q65397 e
Q65329 (antigos 65396,
 65397 e 65329)

DISPOSITIVOS DE BLOQUEIO
DE DISJUNTORES MODELO NEMA



Estes disjuntores modelo NEMA são também conhecidos como “quick-lag”. Três diferentes tamanhos.

Código	Descrição
Q65396 (antigo 65396) – Pequeno (disjuntores menores tipo NEMA) .	Dispositivo para 277 Volts - para lingüetas de até 0,65” (1,65 cm) de largura por 0,46” (1,18 cm) de espessura. Acompanha chapa adaptadora.
Q65397 (antigo 65397) – Médio tipo NEMA.	Dispositivo para 480/600 Volts - para lingüetas de até 1 5/8” (4,12 cm) de largura por 0,55” (1,39 cm) de espessura. Acompanha chapa adaptadora.
Q65329 (antigo 65396) – Grande tipo NEMA.	Dispositivo para chaves maiores - para lingüetas de até 2 1/2” (6,35 cm) de largura por 7/8” (2,22 cm) de espessura (disjuntores maiores).

Obs.: Os dispositivos Q65396 e Q65397 já acompanham chapas adaptadoras que devem ser utilizadas caso o dispositivo de bloqueio não fique devidamente fixado ao disjuntor. Estas chapas devem ser utilizadas quando os dispositivos de bloqueio Q65396 e Q65397 puderem deslizar sobre a lingueta do dijsuntor.

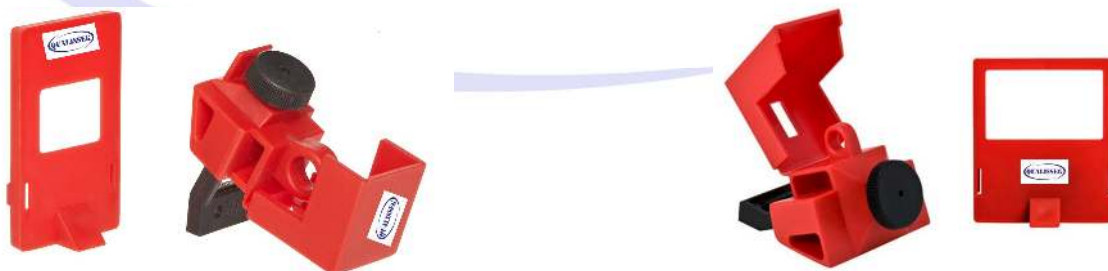

Acima, à esquerda temos o Q65396 com sua chapa adaptadora e à direita o Q65397, chapas estas que devem ser utilizadas se necessário, ou seja, se o dispositivo de bloqueio deslizar na lingueta do disjuntor. Na foto abaixo há um disjuntor com um vão (indicado pela seta) – esta é a típica situação onde a chapa pode ser utilizada, garantindo o bloqueio.



CÓDIGO
Q85397
(antigo 85397)

**DISPOSITIVO DE BLOQUEIO
PARA DISJUNTORES BI OU TRIPOLARES (DIN)**

Este dispositivo pode ser utilizado para disjuntores tipo DIN com cinta de ligação, com a vantagem de não precisar de uma chave de fenda para fixá-lo ao disjuntor. Na foto à esquerda, o dispositivo bloqueia o disjuntor Merlin Gerin (Schneider) bipolar Multi 9.



Funciona inserindo-se o dispositivo de bloqueio no disjuntor e, em seguida, apertando-o na rosca, sem necessidade de chave-de-fenda. O dispositivo fica acoplado na lingüeta e no vão do disjuntor.

Código	Descrição
Q85397 (antigo 85397)	Dispositivo de bloqueio de disjuntores DIN com barra de ligação.

CÓDIGOS
Q65493 e Q65491
(antigos 65493 e 65491)

**DISPOSITIVOS DE BLOQUEIO
PARA DISJUNTORES**

Adapta-se a diversos disjuntores com lingüetas mais ou menos largas.



Código	Descrição
Q65493 (antigo 65493)	Dispositivo fabricado em aço para bloqueio de disjuntores com lingüetas de até 15 mm de largura – lingüetas pequenas.
Q65491 (antigo 65491)	Dispositivo fabricado em aço para bloqueio de disjuntores com lingüetas de até 20mm de largura – lingüetas maiores.

CÓDIGOS
Q75397 e Q75398
(antigos 75397 e 75398)

DISPOSITIVOS DE BLOQUEIO
PARA DISJUNTORES MERLIN GERIN –
MODELOS C60 e NC100

Permite o bloqueio de disjuntores Merlin Gerin modelos C60 (dispositivo 75397) e NC 100 (75398), tanto na posição fechada como aberta. Aceita cadeados com diâmetro de aro de até 8 mm de diâmetro.

Q75398 →



← Q75397

CÓDIGO
Q65387
(antigo 65387)

DISPOSITIVO DE BLOQUEIO
PARA DISJUNTORES MONOPOLARES NEMA
COM ORIFÍCIO EM SUA LINGUETA

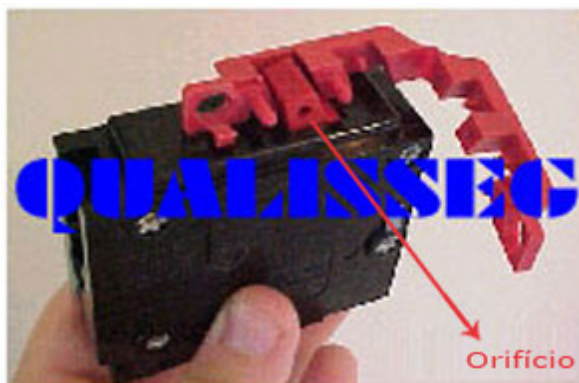

Dispositivo que bloqueia a maioria das chaves disjuntores com orifício (furo) em sua lingüeta, como por exemplo os disjuntores GE ou Westinghouse monopolar. Aceita cadeados de aro de até 9/32". POR SEGURANÇA, NOSSO DISPOSITIVO É FABRICADO 100% EM PLÁSTICO.

CÓDIGO
Q66321
(antigo 66321)

**DISPOSITIVO DE BLOQUEIO
PARA DISJUNTORES COM CINTA DE LIGAÇÃO**

Dispositivo que bloqueia a maioria dos disjuntores multipolares NEMA com cinta de ligação entre as linguetas.



CÓDIGO
QL07
(antigo BL07)

**DISPOSITIVO DE BLOQUEIO
PARA DISJUNTORES MAIORES
- USUALMENTE TRIPOLARES -**



Dispositivo de bloqueio de disjuntores tripolares ou com linguetas maiores – se adapta a linguetas de até 0.8” de espessura e 3” de largura. Pode ser utilizado nos casos onde o dispositivo 65329 não se adapta.
Atenção – não se adapta a todos os disjuntores tripolares. Utilizado principalmente em disjuntores caixa moldada com linguetas largas.

CÓDIGO
QBDR-01
- NOVO -

**DISPOSITIVOS DE BLOQUEIO
PARA DISJUNTORES DR (DIFERENCIAIS)
MARCA SIEMENS 5SM1, 5SM3, 5SU1**

ATENÇÃO: TRATA-SE DE UM DISPOSITIVO DE BLOQUEIO ESPECÍFICO PARA ESTES DISJUNTORES DR, UTILIZADO PARA TRAVAR APENAS OS DISJUNTORES DR SIEMENS 5SM1, 5SM3, 5SU1.

Para o travamento, é necessário utilizar uma chave Allen (não incluída).



CÓDIGOS
Q90844 a Q90853
 (antigos 90844 a 90853)

DISPOSITIVOS DE BLOQUEIO
PARA DISJUNTORES MODELO EUROPEU
DIN - MINIATURA

ATENÇÃO: O DISPOSITIVO Q55396 DA QUALISSEG SUBSTITUI TODOS ESTES – APENAS COM O Q55396 É POSSÍVEL BLOQUEAR OS DISJUNTORES MONO, BI E TRIPOLARES DIN. CONSULTE NESTE CATÁLOGO.

Código	Quantidade por embalagem	Modelo
Q90844 (antigo 90844)	1	POS – Pino para fora
Q90847 (antigo 90847)	1	PIS – Pino para dentro
Q90850 (antigo 90850)	1	POW – Pino para fora (grande)
Q90853 (antigo 90853)	1	TBLO – Barra de ligação



Foto 1



Foto 2



Foto 3



Foto 4



Pino para fora
Q90844



Pino para dentro
Q90847



Pino para fora (grande)
Q90850



Barra de ligação
Q90853

Entenda a aplicação destes dispositivos de bloqueio: há inúmeros disjuntores miniatura, novos e modernos. Caso você ainda não tenha reparado, nestes disjuntores, há furos laterais exatamente para que sejam inseridos dispositivos de bloqueio. Portanto, para cada modelo de disjuntor, há um tipo de dispositivo de bloqueio. Até mesmo para disjuntores com lingüeta de ligação, além do Q66321 mostrado anteriormente, há uma segunda opção, mostrada acima (Q90853).

CÓDIGOS
QL01, QL03 e QL04
 (antigos BL01, BL03 e BL04)

DISPOSITIVOS DE BLOQUEIO
PARA DISJUNTORES



QL01



QL03



QL04

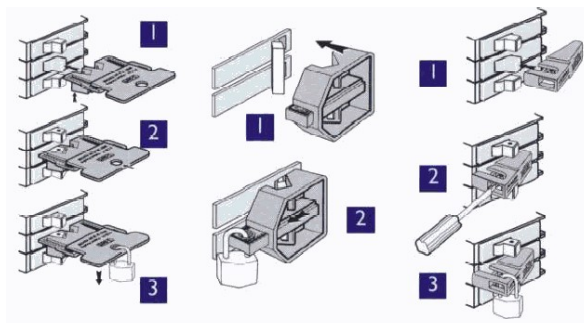

Código	Descrição
QL01 (antigo BL01)	Dispositivo de bloqueio para disjuntores monopolares.
QL03 (antigo BL03)	Dispositivo de bloqueio para disjuntores bipolares
QL04 (antigo BL04)	Dispositivo de bloqueio para disjuntores monopolares sem furo.



ACESSÓRIO:

Esta é uma ótima opção para o transporte de luvas e cadeados – trata-se de nosso Porta-Utilidades, código GU-001. Possibilita o transporte de vários cadeados ou até mesmo luvas ou outros materiais; trata-se de um dispositivo inovador, fabricado nos EUA, que rompe caso puxado por uma parte móvel, evitando acidentes com o trabalhador. Mais detalhes em nosso site: www.qualisseg.com.br.

Concebido principalmente para transporte de luvas, pode ser utilizado para transporte de cadeados.



CÓDIGOS
QBB22, QBB30, QBBA17,
QBBA27 e QBBA32
- EXCLUSIVIDADE QUALISSEG -

BLOQUEIO PARA BOTOEIRAS DE ACIONAMENTO (BOTÕES DE IMPULSÃO), CHAVES SELETORAS E BOTOEIRAS DE EMERGÊNCIA

Agora já é possível bloquear botoeiras de acionamento (botões de impulsão), chaves seletoras e botoeiras de emergência. **ATENÇÃO:** Atente para o fato de que botoeiras e chaves seletoras, assim como botoeira de emergência não são dispositivos que isolam energia, mas sim estão relacionados ao comando de máquinas e equipamentos.

PARA BOTÕES DE ACIONAMENTO E BOTOEIRAS DE EMERGÊNCIA BAIXOS (até 22 mm):

Código	Descrição	Dimensões
QBB22	Dispositivo de bloqueio de botoeira de acionamento (botões de impulsão) e botoeira de emergência. Também usado para chaves seletoras. Botão baixo, tamanho pequeno. Aceita todos os modelos de cadeados.	Altura útil interna: 30 mm; diâmetro útil interno: 40 mm; vão inferior 22mm.
QBB30	Dispositivo de bloqueio de botoeira de acionamento (botões de impulsão) e botoeira de emergência. Também usado para chaves seletoras. Botão baixo, tamanho grande. Aceita todos os modelos de cadeados.	Altura útil interna: 30 mm; diâmetro útil interno: 40 mm; vão inferior 30 mm.

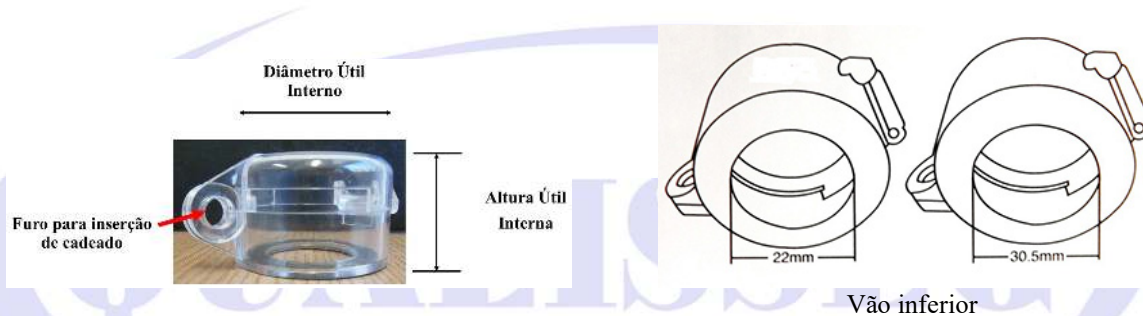

Bloqueio de botoeira de acionamento (botão de impulsão)



Bloqueio de chave seletora



Bloqueio de botoeira de emergência



Instalação: Retire a botoeira de acionamento, chave seletora ou botoeira de emergência, desenroscando do painel/bancada onde está montada. Insira o dispositivo de bloqueio QBB22, QBB30, QBBA17, QBBA27 ou QBBA32 e recoloca a botoeira/chave ou botoeira de emergência que havia sido retirada.

PARA BOTOEIRAS ALTAS (até 40 mm):

Código	Descrição	Dimensões
QBBA17	Dispositivo de bloqueio de botoeira de emergência. Botão alto, base pequena. Fabricado em ABS. Aceita todos os modelos de cadeados.	Altura útil interna: 40 mm; diâmetro útil interno: 56 mm; vão inferior de 17 a 27mm.
QBBA27	Dispositivo de bloqueio de botoeira de emergência. Botão alto, base média. Fabricado em ABS. Aceita todos os modelos de cadeados.	Altura útil interna: 40 mm; diâmetro útil interno: 56 mm; vão inferior de 27 a 32 mm.
QBBA32	Dispositivo de bloqueio de botoeira de emergência. Botão alto, base grande. Fabricado em ABS. Aceita todos os modelos de cadeados.	Altura útil interna: 40 mm; diâmetro útil interno: 56 mm; vão inferior de 32 a 35mm.



Uma base para cada dispositivo QBBA



CÓDIGOS
QBSEL e QBSEC
LANÇAMENTO

BLOQUEIO PARA CHAVES SELETORAS
E CHAVES SECCIONADORAS

Novo bloqueio para chaves seletoras e chaves seccionadoras. A parte amarela do dispositivo fica fixa no painel com um adesivo 3M de alta durabilidade e fortíssima fixação. A parte metálica é móvel e, quando a chave seletora ou chave seccionadora estiverem na posição desligada, a parte móvel bascula, onde é inserido um cadeado ou multibloqueador.

ATENÇÃO: Atente para o fato de que chaves seletoras não são dispositivos que isolam energia, mas sim estão relacionados ao comando de máquinas e equipamentos.

Código	Descrição
QBSEL	Dispositivo de bloqueio para chaves seletoras. Acompanha adesivo 3M. Parte metálica em aço galvanizado e parte plástica em Policarbonato/ABS. Foto da esquerda.
QBSEC	Dispositivo de bloqueio para chaves seccionadoras. Acompanha adesivo 3M. Parte metálica em aço galvanizado e parte plástica em Policarbonato/ABS. Foto da direita.

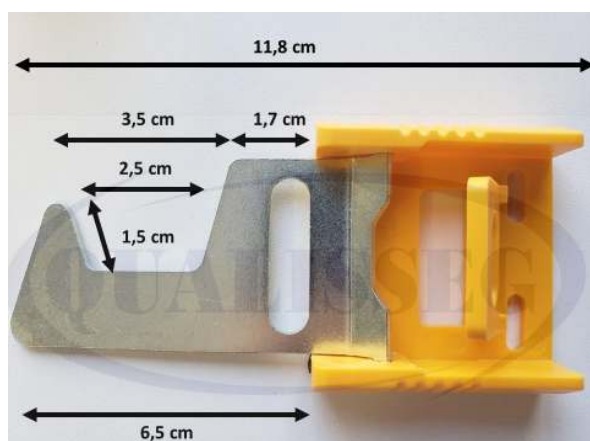
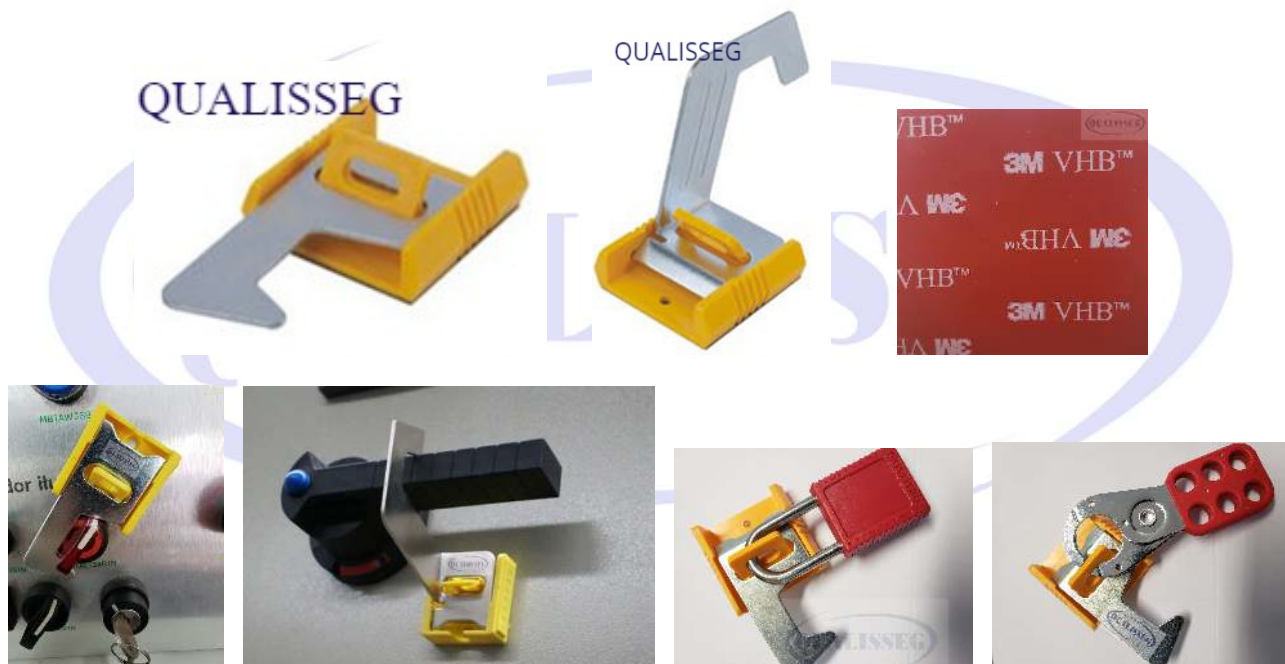

Dimensões QBSEL



Dimensões QBSEC

CÓDIGO
Q65688
(antigo 65688)

DISPOSITIVO DE BLOQUEIO DE CHAVES ELÉTRICAS INSTALADAS EM PORTAS DE PAINÉIS DE PAINÉIS

Este dispositivo se adapta à grande maioria das chaves de painéis elétricos. A base amarela é presa ao painel por um adesivo super resistente. Desligando-se a chave, amarra-se a mesma com a chapa plástica, inserindo cadeado. Não inclui cadeado.

Código	Descrição
Q65688 (antigo 65688)	Bloqueador para chaves elétricas instaladas em porta de painéis. Não inclui cadeado.

Novo projeto: haste plástica

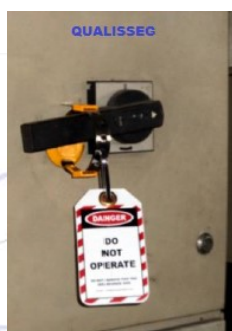

Continuação

Para bases de fusíveis NH: prenda o dispositivo de bloqueio na parede do quadro elétrico, retire os fusíveis, feche a base vazia, ou seja, sem os fusíveis e bloqueie a porta para que não abra, não permitindo inserir os fusíveis.



CÓDIGOS
QBB600, QBB601,
QBB602, QBB603
 (antigos 104600, 104601,
 104602 e 104603)

DISPOSITIVOS DE BLOQUEIO PARA BOTÕES E BOTOEIRAS ALLEN-BRADLEY

ATENÇÃO: USE COMO BLOQUEIO OPERACIONAL E NÃO PARA BLOQUEAR FONTES DE ENERGIA

Previne ativação acidental ou uso não autorizado, ou seja, evita acionamento acidental ou trava pressionada. Disponíveis em dois tamanhos para acomodar botões padrão NEMA 30.5mm e IEC 20.5mm. **Especial para botoeiras Allen-Bradley.**



QBB600 (antigo104600)



QBB601 (antigo104601)



QBB602 (antigo 104602)



QBB603 (antigo 104603)

Código	Descrição
QBB600 (antigo 104600)	Trava pressionada – Nema 30,5 mm
QBB601 (antigo 104601)	Trava pressionada – IEC 20,5 mm
QBB602 (antigo 104602)	Impede ser pressionada – Nema 30,5 mm
Q104603 (antigo 104603)	Impede ser pressionada – IEC 20,5 mm

ATENÇÃO: ESTES DISPOSITIVOS DE BLOQUEIO DE BOTÕES/BOTOEIRAS NÃO SÃO CONSIDERADOS BLOQUEIOS DE FONTES DE ENERGIA, MAS SIM DE COMANDO, DEVENDO SER UTILIZADOS APENAS PARA CASOS OPERACIONAIS ONDE NÃO É DESEJADO QUE O BOTÃO SEJA PRESSIONADO (MÁQUINA PARE) OU, AO CONTRÁRIO, QUE SEJA PUXADO (MÁQUINA ESTEJA DISPONÍVEL PARA SER RELIGADA).

CÓDIGO
Q65677
LANÇAMENTO

DISPOSITIVO UNIVERSAL PARA O BLOQUEIO DE PLUGS ELÉTRICOS TIPO “STECK” - QUAISQUER TAMANHOS

Você já reparou que plugs tipo “Steck” possuem um avanço? E é neste avanço do plug que o novo e revolucionário bloqueio irá fazer o travamento. Trata-se de uma peça do tamanho aproximado de uma caixa de fósforo, fabricado em plástico reforçado e que aceita qualquer cadeado ou multibloqueador (garra de bloqueio). Econômico e fácil de usar, concebido para plugs de 16, 32, 63 até 125 amperes (grande maioria dos plugs industriais).

FINALMENTE UMA ALTERNATIVA PARA SUBSTITUIR AS PEÇAS GRANDES E CARAS PARA O BLOQUEIO DE PLUGS STECK.



Veja o avanço que existe em todos os plugs tipo “Steck” (foto à esquerda).

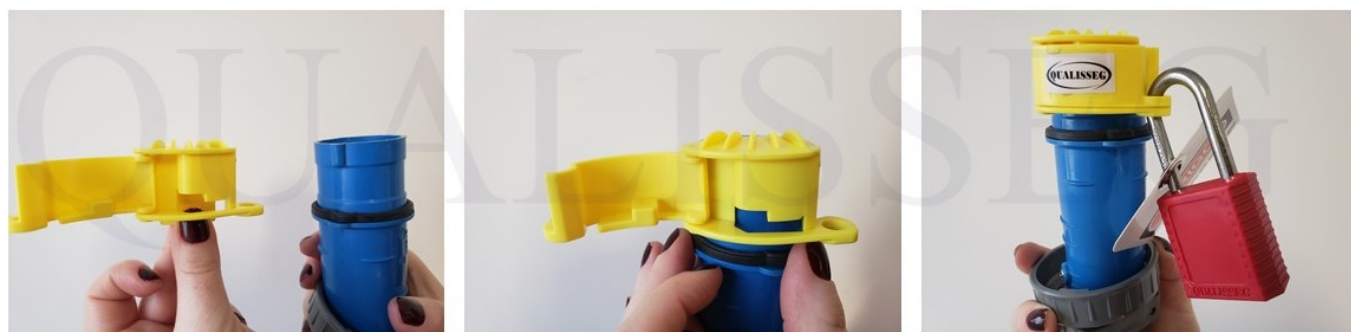

Fácil de usar: abra o dispositivo de bloqueio, encaixe no avanço do plug, feche e insira cadeado e etiqueta.

Código	Descrição
Q65677	Bloqueio universal de Plugs tipo “Steck”, 16 a 125 amperes.

CÓDIGO
Q65676
(antigo 65676)

**DISPOSITIVO DE BLOQUEIO
PARA PLUGS ELÉTRICOS DE
QUAISQUER TAMANHOS**

Bolsão de nylon resistente para bloqueio universal de plugs elétricos (até 17,7 cm de diâmetro e 43 cm de comprimento). Com apenas este dispositivo é **possível bloquear todos os plugs elétricos** existentes no mercado, de qualquer amperagem. Possui 6 furos para o bloqueio e permite o uso de multibloqueadores (garras). Modo de uso: insira o plug no bolsão, deixando o cabo elétrico do lado de fora. Aperte o laço superior (laço negro) até que o plug fique preso. Coloque o(s) cadeado (s).



CÓDIGOS
Q674 e Q675
(antigos 65674 e 65675)

**DISPOSITIVOS DE BLOQUEIO
PARA PLUGS TIPO “STECK”
- MODELO TRADICIONAL -**



Código	Descrição
Q674 (antigo 65674)	Foto da esquerda - dispositivo para plugs de 110 V: 5,08 x 5,08 x 8,89 cm (altura/largura/comprimento) ou, em termos de vão interno útil 4,3 x 4,3 x 8,0 cm. Mais utilizado para plugs de tomadas elétricas de computadores, equipamentos de laboratório, materiais de baixa tensão em geral. Uma peça por embalagem.
Q675 (antigo 65675)	Foto da direita - dispositivo para plugs de 220 até 550 V: 8,25 x 8,25 X 17,18cm ou, em termos de vão útil 7,5 x 7,5 x 16,9. Normalmente utilizados para plugs indústrias, principalmente plugs 380 V e 440 V. Uma peça por embalagem. Geralmente utilizado para plugs industriais tipo “Steck”.

CÓDIGO
QP23
(antigo PL023)

**DISPOSITIVO DE BLOQUEIO
PARA PLUGS ARREDONDADOS**



Adapta-se a diferentes configurações de plugs (tomadas comuns, plugs tipo “Steck”, etc) com até 8,2 cm de diâmetro e comprimento de até 14,5 cm. Produzido em plástico durável e resistente a produtos químicos. Aceita cadeados com diâmetro de haste de até 0,95 cm.

ÚNICO COM 3 FUROS PARA O TRAVAMENTO.



CÓDIGO
Q75279
(antigo 75279)

**DISPOSITIVO DE BLOQUEIO
PARA FUSÍVEIS**
- Exclusividade QUALISSEG -

Utilizado para o bloqueio de vários modelos de **fusíveis tipo cartucho**. Não se adapta a fusíveis tipo NH. O dispositivo é fixado no suporte do fusível, com a ajuda de uma chave de fenda pequena.



CÓDIGO
Q65700
(antigo 65700)

**CAIXA PARA BLOQUEIO EM GRUPO – AÇO
TRATA-SE DA MAIS UTILIZADA E
TRADICIONAL CAIXA DE BLOQUEIO -**



Caixa de Bloqueio para Grupo de até 13 bloqueios (12 na parte superior e um na lateral), utilizada principalmente em serviços com vários executantes e grandes paradas e manutenções, diminuindo a necessidade do uso de grande quantidade de cadeados. São treze pontos de bloqueio. Simplifica o bloqueio de equipamentos grandes (com várias energias e vários trabalhadores realizando serviços ao mesmo tempo).

Depois que uma máquina ou um processo é bloqueado, a chave ou chaves das fontes de energia são colocadas em uma caixa de bloqueio. Então cada membro autorizado do grupo de trabalho coloca uma chave pessoal. Certifica que nenhum empregado tenha acesso à caixa a não ser que todos os empregados tenham removido seus bloqueios e etiquetas. Aceita até 13 bloqueios individuais. Construída de aço robusto e resistente. Tamanho: 26,0 x 11,2 x 15,0 cm (largura, profundidade, altura), pintura eletrostática.

CÓDIGO
Q65702
(antigo 65702)

**CAIXA PARA BLOQUEIO EM GRUPO EM AÇO,
COM TAMPA TRANSPARENTE EM
POLICARBONATO**



Caixa de Bloqueio QUALISSEG com 26 pontos de bloqueio, maior número de furos para travamento do mercado, construída em aço, com pintura de pó poliéster eletrostático de alta resistência. Tamanho: 23,4 x 9,6 x 15,24cm. (comprimento, profundidade, altura). Tampa em policarbonato resistente que permite visualizar as chaves em seu interior.

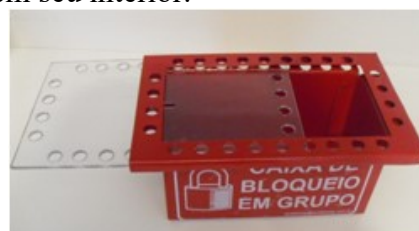

CÓDIGO Q938
(antigo 50938)

**MINI-CAIXA DE BLOQUEIO EM GRUPO
- EM PLÁSTICO -**

Mini-caixa de travamento de parede em plástico extremamente durável, suporta quedas. Não corrosiva, com excelentes propriedades de resistência a produtos químicos. Possui 8 furos externos para o travamento. Caso seja utilizado multibloqueador, garras de bloqueio, pode-se ampliar o número de furos para o travamento na caixa.

Parte frontal transparente que possibilita visualizar o conteúdo. Possui rasgo frontal para inserção de chave. Preparada para montagem em parede. Fornecida com 6 ganchos na parte interna para pendurar chaves. Dimensões; 16,5 cm de altura total, 10 cm de largura x 14 cm profundidade.



Código	Descrição
Q938 (antigo 50938)	Mini-caixa de travamento



Caixa com tampa aberta



Detalhe interno da Caixa



Caixa travada

CÓDIGOS
Q40E, Q360E
 (antigos LR60E e LR360E)

ESTAÇÕES PARA GUARDA DE CADEADOS

Este acessório, uma cantoneira para cadeados, tem como objetivo guardar os cadeados que não estão sendo utilizados. Útil para evitar que o funcionário carregue o cadeado(s) – com a estação, basta levar as chaves e, quando necessário, retirar seu cadeado para uso.



Código	Descrição
Q360E (antigo LR360E)	Grande: Estação para guarda de cadeados – acomoda até 36 cadeados, dependendo do tamanho destes (cadeados não incluídos). Dimensões: Altura 7,5cm, largura total (onde são inseridos os cadeados): 40,0 cm e 4,0 cm de profundidade. Etiqueta em português com a inscrição “Estação para Cadeados”. Inclui parafusos para fixação na parede”.
Q40E (antigo LR060E)	Pequena: Estação para guarda de cadeados – acomoda até 12 cadeados, dependendo do tamanho destes (cadeados não incluídos). Dimensões: Altura: 7,5 cm, largura total (onde são inseridos os cadeados): 15,4 cm e 4cm” de profundidade. Inclui parafusos para fixação na parede”.

QUALISSEG

CÓDIGOS
Q75386 e Q75387
 (antigos 75386 e 75387)

MULTIBLOQUEADORES EM ALUMÍNIO (GARRA DE BLOQUEIO)



Catálogo	Diâmetro do Mordente (polegadas) - Quando fechado.
Q75386 (antigo 75386)	1”
Q75387 (antigo 75387)	1 ½ ”

Fabricado em alumínio super leve, **não enferruja e não gera fiação**. Permite o travamento com até 6 cadeados. Fabricado na cor vermelha.

CÓDIGO
Q375 e Q376
 (antigos 65375 e 65376)

MULTIBLOQUEADORES (GARRAS) EM AÇO
COM REVESTIMENTO NA COR VERMELHA
- MODELO TRADICIONAL -



Catálogo	Diâmetro do Mordente (polegadas) - Quando fechado.
Q65375 (antigo 65375)	1"
Q65376 (antigo 65376)	1 ½"

Permite o bloqueio de uma fonte de energia por até 6 diferentes trabalhadores. Sua capa é confeccionada em aço especial, com revestimento ultra-resistente, com maior proteção à ferrugem. Aceita 6 cadeados com até 3/8" de diâmetro de aro. Disponível em dois tamanhos. Furos de 8 mm para inserção de cadeados.

CÓDIGO
Q75385
 (antigo 75385)

MULTIBLOQUEADOR (GARRA) EM PLÁSTICO
ULTRA-RESISTENTE e NÃO CONDUTIVO
- ÚNICO 100% EM PLÁSTICO -



Elimine o risco de contato com partes energizadas, utilizando este multibloqueador plástico. Permite o travamento com até 6 cadeados. Fabricado na cor laranja vibrante, sem partes metálicas (100% plástico). Trata-se do multibloqueador (garras) plástico mais robusto do mercado. Comprimento da haste de bloqueio: 8,5 cm. Comprimento total: 17,8 cm.

CÓDIGO
Q75390
LANÇAMENTO

MULTIBLOQUEADOR (GARRA) COM HASTE FINA (4 mm) EM PLÁSTICO NÃO CONDUTIVO - ESPECIAL PARA INSERIR EM DISJUNTORES-MOTORES COM FUROS MENORES -



100%
PLÁSTICO

Fabricada em nylon, plástico de alta resistência, a garra para disjuntores-motores com furos menores é uma opção para o travamento com até 6 cadeados. A haste (cabo plástico que entra no furo) tem diâmetro de 4 mm.

CÓDIGO
Q65378
(antigo 65378)

MULTIBLOQUEADOR (GARRA) DUPLO EM AÇO



Multibloqueador com dois diferentes diâmetros de mordentes, sendo um deles oval com 3 x 4,5 cm de diâmetro (interno) e o outro redondo com 1,9 cm de diâmetro. Fabricado em aço temperado, adapta-se a diferentes necessidades de múltiplo bloqueio.

CÓDIGO
Q960
(antigo 65960)

MULTIBLOQUEADOR EM ALUMÍNIO COM
ETIQUETA EM PORTUGUÊS
(Utiliza caneta especial, fornecida à parte)

Disponível em português na cor vermelha. Trata-se do multibloqueador convencional, porém já com etiqueta em seu corpo.



Trata-se de um multibloqueador em alumínio com etiqueta em português, o que elimina a necessidade da utilização de várias etiquetas, uma vez que cada funcionário escreve seu nome na própria etiqueta. Pode ser reutilizada apagando-se as inscrições com uma borracha comum. Utiliza caneta especial (que deve ser adquirida à parte) que seca rapidamente e não sai com a chuva. Recomenda-se a compra de 5 canetas para cada bloqueador, com tempo previsto de vida útil de 1 ano.

Texto:

Frente - Perigo, Esta Fonte de Energia foi Bloqueada. Somente as Pessoas Autorizadas Podem Remover o Bloqueio.

Observações.

Verso: Perigo, Somente as Pessoas Que Assinaram Podem Remover o Bloqueio. Nome, Departamento (seis campos para preenchimento).

CÓDIGO PARA PEDIDO DE COMPRA: MULTIBLOQUEADOR - Q960 (alumínio na cor vermelha).
CÓDIGO PARA PEDIDO DE COMPRA: CANETA ESPECIAL (EMBALAGEM COM 1 PEÇA) – Q052



ACESSÓRIO:

Esta é uma ótima opção para o transporte de luvas e cadeados – trata-se de nosso Porta-Utilidades, código GU-001. Possibilita o transporte de vários cadeados ou até mesmo luvas ou outros materiais; trata-se de um dispositivo inovador, fabricado nos EUA, que rompe caso puxado por uma parte móvel, evitando acidentes com o trabalhador. Mais detalhes em nosso site: www.qualisseg.com.br.

Concebido principalmente para transporte de luvas, pode ser utilizado para transporte de cadeados.



CÓDIGO
Q66332
(antigo 66332)

CADEADOS DE BLOQUEIO - TRADICIONAL

Cadeado com corpo plástico e aro (haste) em aço inoxidável. Possui recurso de retenção de chave: a mesma só sai quando o cadeado for fechado (posição travada). Alta proteção, resistência a temperatura, corrosão e produtos químicos. Fornecido em quaisquer quantidades. Cadeados de última geração, fornecidos conforme requisitos internacionais.

Possuem 6 pinos internos para maior segurança e acompanham uma chave da mesma cor do cadeado.

Consulte sobre o fornecimento de chave mestra e também cadeados com segredos iguais.

Código	Cor
Q66332VM	Vermelho
Q66332AZ	Azul
Q66332VD	Verde
Q66332AM	Amarelo
Q66332LJ	Laranja
Q66332PR	Preto



MODELO							HASTE
	mm	mm	mm	mm	mm	mm	
Cadeado Plástico Haste Aço Inox 38 mm – 1 1/2"	39	20	38,1	6,3	19	88,4	Aço Inox

Todos os cadeados acompanham as etiquetas abaixo para frente e verso do cadeado.



CÓDIGO
Q66332HL
 (especificar cores)

CADEADOS DE BLOQUEIO – HASTE LONGA
(50 mm)

Cadeado com corpo plástico e aro (haste) em aço inoxidável. Possui recurso de retenção de chave: a mesma só sai quando o cadeado for fechado (posição travada). Alta proteção, resistência a temperatura, corrosão e produtos químicos. Fornecido em quaisquer quantidades. Cadeados de última geração, fornecidos conforme requisitos internacionais. Possuem 6 pinos internos para maior segurança e acompanham uma chave da mesma cor do cadeado.

Consulte sobre o fornecimento de chave mestra e também cadeados com segredos iguais.

Código	Cor
Q66332HLVM	Vermelho
Q66332HLAZ	Azul
Q66332HLVD	Verde
Q66332HLAM	Amarelo
Q66332HLLJ	Laranja
Q66332HLPR	Preto



MODELO							HASTE
	mm	mm	mm	mm	mm	mm	
Cadeado Plástico Haste Aço Inox 50 mm – 2"	39	20	50,8	6,3	19	101,1	Aço Inox

**CÓDIGO
Q66333**

**CADEADOS DE BLOQUEIO – HASTE FINA
(4,5 mm)**

Cadeado igual ao anterior, porém com espessura da haste fina, com corpo plástico e aro (haste) em aço inoxidável. Possui recurso de retenção de chave: a mesma só sai quando o cadeado for fechado (posição travada). Alta resistência a temperatura, corrosão e produtos químicos. Fornecido em quaisquer quantidades. Cadeados de última geração, fornecidos conforme requisitos internacionais.

Possuem 6 pinos internos para maior segurança e acompanham uma chave da mesma cor do cadeado.

Consulte sobre o fornecimento de chave mestra e também cadeados com segredos iguais.

Código	Cor
Q66333VM	Vermelho
Q66333AZ	Azul
Q66333VD	Verde
Q66333AM	Amarelo
Q66333LJ	Laranja
Q66333PR	Preto

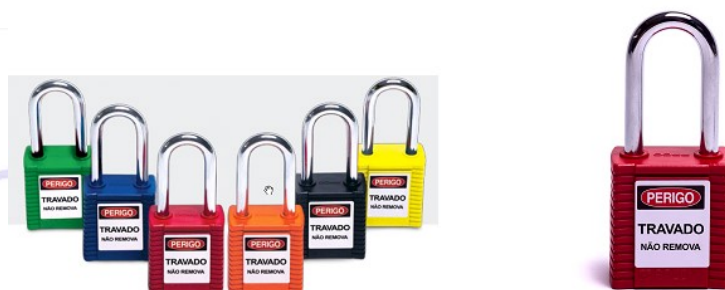

MODELO							HASTE
	mm	mm	mm	mm	mm	mm	
Cadeado Plástico Haste Aço Inox 38 mm – 1 1/2"	39	20	38,1	4,5	19	88,4	Aço Inox

CÓDIGOS

Q65331VM, Q65331VD,
Q65331AZ, Q65331AM,
Q65331PR e Q65331LJ

CADEADOS 100% EM PLÁSTICO (CORPO e HASTE)

Novo cadeado 100% em plástico (corpo e haste), com haste de 6,3 mm. Corpo de 39 mm e altura da haste de 38,1 mm. Acompanha etiqueta em português que pode ou não ser utilizada, conforme você desejar.

Possuem 6 pinos internos para maior segurança e acompanham uma chave da mesma cor do cadeado.

Consulte sobre o fornecimento de chave mestra e também cadeados com segredos iguais.



Unidade Código	Cor
Q65331VM (antigo 65331VM)	Vermelho
Q65331AZ (antigo 65331AZ)	Azul
Q65331VD (antigo 65331VD)	Verde
Q65331AM (antigo 65331AM)	Amarelo
Q65331LJ (antigo 65331LJ)	Laranja
Q65331PR (antigo 65331PR)	Preto

MODELO							HASTE
	mm	mm	mm	mm	mm	mm	
Cadeado Plástico Haste Plástica 38 mm – 1 1/2"	39	20	38,1	6,3	19	88,4	Plástica

Todos os cadeados acompanham as etiquetas abaixo para frente e verso do cadeado.



CÓDIGOS

Q65333VM, Q65333VD,
Q65333AZ, Q65333AM,
Q65333PR e Q65333LJ

CADEADOS 100% EM PLÁSTICO (CORPO e HASTE) – HASTE FINA (45 mm)

Novo cadeado 100% em plástico (corpo e haste) com haste fina de 4,5 mm. Corpo de 39 mm e altura da haste de 38,1 mm. Acompanha etiqueta em português que pode ou não ser utilizada, conforme você desejar.

Possuem 6 pinos internos para maior segurança e acompanham uma chave da mesma cor do cadeado.

Consulte sobre o fornecimento de chave mestra e também cadeados com segredos iguais.



Unidade Código	Cor
Q65333VM	Vermelho
Q65333AZ	Azul
Q65333VD	Verde
Q65333AM	Amarelo
Q65333LJ	Laranja
Q65333PR	Preto

MODELO							HASTE
	mm	mm	mm	mm	mm	mm	
Cadeado Plástico Haste Plástica 38 mm – 1 1/2"	39	20	38,1	4,5	19	88,4	Plástica

Todos os cadeados acompanham as etiquetas abaixo para frente e verso do cadeado.



CÓDIGOS

Q66334AZ, Q66334AM,
Q66334VD, Q66334VM,
Q66334LJ, Q66334PT

CADEADOS CORPO EM PLÁSTICO COM CABO DE AÇO REVESTIDO EM PLÁSTICO

CADEADO DE BLOQUEIO COM CORPO PLÁSTICO, HASTE DE AÇO REVESTIDA EM PLÁSTICO, COM CABO DE AÇO 4,8 MM DE ESPESSURA E 50 MM DE ALTURA

Corpo do cadeado: 44 mm, largura: 39 mm. Cabo de aço de 50 mm revestido em plástico, podendo ser personalizado até 1 metro (consulte quantidades mínimas para personalização). Diâmetro do cabo de aço e ponta: 4,8mm e 6,3 mm, respectivamente.

Cores disponíveis: azul, amarelo, verde, vermelho, amarelo e preto. Acompanha uma chave na cor do cadeado.



CÓDIGOS

Q69300, Q69301,
Q69302 e Q69303
(antigos 69300, 69301,
69302, 69303)

CADEADOS EM LATÃO COM CAPA TERMOPLÁSTICA COLORIDAS

CADEADO COM O MELHOR CUSTO-BENEFÍCIO PARA O BLOQUEIO DE FONTES DE ENERGIA

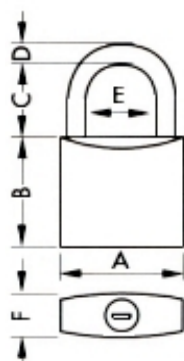

Código	A (mm)	B (mm)	C (mm)	D (mm)	E (mm)	F (mm)
Q69300 (antigo 69300)	20	22,5	14	3,5	12	12
Q69301 (antigo 69301)	25	26	17	4,5	14	13
Q69302 (antigo 69302)	30	30	20	5	17	13,5
Q69303 (antigo 69303)	40	33	22	6,4	23	15

CÓDIGOS
QCR30/50 e QCR30/70
 (antigos CR30/50 e CR30/70)

CADEADOS EM LATÃO
HASTES LONGAS

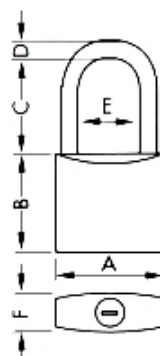

Código	A (mm)	B (mm)	C (mm)	D (mm)	E (mm)	F (mm)
QCR30/50 (antigo CR30/50)	30	30	50	5	17	13,5
QCR30/70 (antigo CR30/70)	30	30	70	5	17	13,5

Os cadeados são fornecidos com duas chaves, também disponível na versão com chave mestra e segredos iguais.

Os cadeados são fornecidos com duas chaves, também disponível na versão com chave mestra e segredos iguais. Consulte-nos para obter mais informações.

CÓDIGO
QCR30/70 Color
 (antigos CR30/70 Color)

CADEADOS EM LATÃO COLORIDOS
COM HASTE LONGA – CR30/70 Color

Defina em seu pedido as cores desejadas: verde, azul, amarelo, preto e vermelho. Os cadeados são fornecidos com duas chaves, também disponível na versão com chave mestra e segredos iguais. Consulte-nos para obter mais informações.

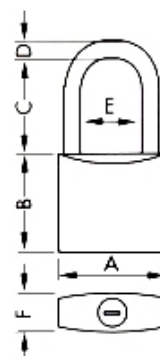

Código	A (mm)	B (mm)	C (mm)	D (mm)	E (mm)	F (mm)
QCR30/70 COLOR (antigo CR30/70)	30	30	70	5	17	13,5

CÓDIGOS
Q66330 e Q66331
 (antigos 66330 e 66331)

CADEADOS COLORIDOS EM ALUMÍNIO

Código	Cor (arco ou grilhão de 25 mm ou 38 mm)
Q66330 (antigo 66330)	laranja, azul, verde, vermelho, amarelo e preto. Todos com altura da haste de 25 mm
Q66331 (antigo 66331)	laranja, azul, verde, vermelho, amarelo e preto. Todos com altura da haste de 38 mm

Código	Cor	Código	Cor
Q66330VM	Vermelho	Q66331VM	Vermelho
Q66330AZ	Azul	Q66331AZ	Azul
Q66330VD	Verde	Q66331VD	Verde
Q66330AM	Amarelo	Q66331AM	Amarelo
Q66330LJ	Laranja	Q66331LJ	Laranja
Q66330PR	Preto	Q66331PR	Preto

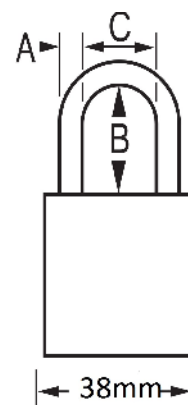

A: 6 mm, B: 25 mm, C: 20 mm.

CÓDIGO
Q69400
 (antigo 69400)

**CADEADOS IMPORTADOS MASTERLOCK COM
 SEGREDO EM SEU CORPO
 - DISPENSA O USO DE CHAVE -**

Não necessita chave. Corpo de 48 mm em metal, coberto com aço inoxidável com dupla blindagem. Aro em aço reforçado garantindo extra resistência. Possui 1.500 combinações para máxima segurança – 3 dígitos de segurança. Qualidade e robustez da Masterlock - maior fabricante de cadeados do mundo.

Ótima opção para indústrias alimentícias e farmacêuticas onde o uso de cadeados com chave é proibido.

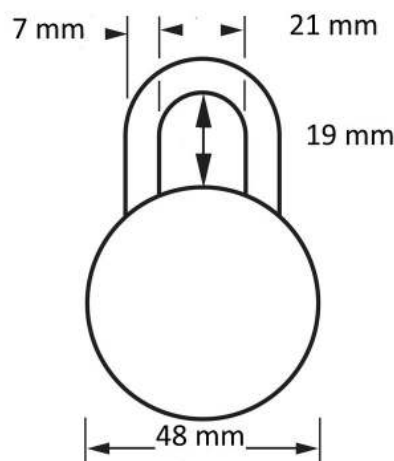

CÓDIGOS
Q65536 e Q65542
 (antigos 65536 e 65542)

**CADEADOS SUPER-RESISTENTES
 EM AÇO LAMINADO**

Código	Abertura do Arco (POL) – Grilhão	Cor
Q65536 (antigo 65536)	¾	Azul, Preto, Branco, Vermelho, Verde ou Amarelo.
Q65542 (antigo 65542)	2	Azul, preto, Branco, Vermelho, Verde ou Amarelo.

Cadeados de segurança máxima. Superfície de aço e arcos niquelados com cádmio à prova de ferrugem. Cadeados de grilhão com ¾" e 2", com 1 ½" de comprimento com 9/32" de diâmetro de aro. Inclui um par de chaves para cada cadeado. Disponível em 6 cores diferentes, facilitando assim a identificação.. Especifique a abertura do arco (grilhão), cor e quantidade a ser adquirida. Fornecido na opção "segredos diferentes".



CÓDIGOS
Q65686 e Q65687
 (antigos 65686 e 65687)

**ACESSÓRIOS PARA
 BLOQUEIO DE PORTA RETO e 90°**



65686

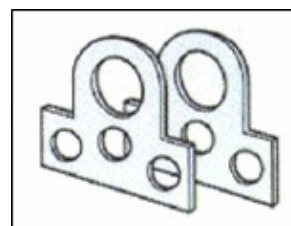

65687

Código (1 conjunto por embalagem)	Modelo
Q65686 – antigo 65686	Acessório para bloqueio de porta – 90° Inclui parafusos e porcas
Q65687 – antigo 65687	Acessório para bloqueio de porta reto Inclui parafusos e porcas

**CÓDIGO
QPO27E****BLOQUEADOR PARA CONECTORES DE AR
E PLUGS ELÉTRICOS**

Com este dispositivo, é possível travar plugs elétricos até 8,8 cm de diâmetro e 12,7cm de comprimento, bem como conectores e mangotes de ar. Abra o dispositivo, insira o plug ou o conector de ar no interior do dispositivo, feche o dispositivo bloqueando externamente com cadeado.

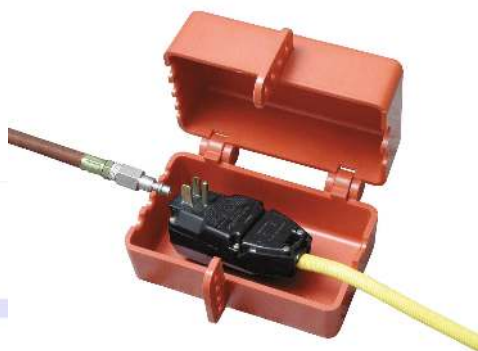

O Dispositivo possui vários furos (dois em um lado e quatro no outro) para se adaptar a vários diâmetros de conectores de ar.



A foto acima mostra que o dispositivo tanto aceita plugs elétricos quanto mangotes de ar de vários diâmetros.



CÓDIGO
Q64200
(antigo 64200)

BLOQUEADOR PNEUMÁTICO PARA MANGOTES e FLEXÍVEIS DE AR



Com este dispositivo, é possível travar conectores de ar flexíveis dos mais diversos modelos e tamanhos, evitando que sejam reconectados. Nos furos inferiores, podem ser colocados cadeados ou multibloqueadores.

Dispositivo em Aço Inoxidável, leve e de fácil utilização. Obs.: sua Empresa deve possuir procedimentos de abertura e isolamento de linha que definam a forma mais segura para o bloqueio de tubulações.

CÓDIGO
Q221
(antigos 64221)

BLOQUEADOR PNEUMÁTICO PARA MANGOTES DE AR

Entrada de mangueiras com furos com diâmetro de 1/4, 3/8 e 1/2"



Isola energia pneumática sem gastos e o inconveniente de instalação de válvulas de bloqueio. O Bloqueador Pneumático é aplicado no macho (engate rápido), isolando o equipamento do ar comprimido. Com uma conexão rápida, o bloqueador atende ao padrão OSHA e acomoda a maioria dos conectores machos de 1/4" (0,635 cm), 3/8"(0,95 cm) e 1/2" (1,27 cm).

O centro do dispositivo permite que ele seja instalado de maneira permanente numa mangueira de ar e o loop lateral pode ser usado para segurar a mangueira e o dispositivo de bloqueio. Requer um cadeado com diâmetro de aro de 0,635 ou 0,71 cm.

Obs.: sua Empresa deve possuir procedimentos de abertura e isolamento de linha que definam a forma mais segura para o bloqueio de tubulações.

CÓDIGO
QBC01
(antigo BC01)

BLOQUEIO PARA VÁLVULAS DE CILINDROS DE GÁS



Bloqueio de cilindros de gás fabricado em resina, resistente a choques mecânicos. Diâmetro interno - 102 mm e furo de 30 mm.



CÓDIGO
QLM0
(antigo LM023E)

BLOQUEIO PARA VÁLVULAS DE CILINDROS DE GÁS



Dispositivo de bloqueio de cilindro que evita o acesso à válvula. Não há necessidade de combinar seu dispositivo de bloqueio com os vários diâmetros e roscas das tampas do cilindro.

Adapta-se a boca de cilindros de até 8,8cm de diâmetro. Fácil e rápido para instalar.

CÓDIGOS
Q75686 e Q85686
 (antigos 75686 e 85686)

**ESTAÇÕES (ARMÁRIOS) DE BLOQUEIO EM AÇO
 PARA GUARDA DE DISPOSITIVOS
 DE BLOQUEIO E ACESSÓRIOS**



Estação de bloqueio em aço, com pintura eletrostática, na cor amarela (não inclui os dispositivos de bloqueio como na foto). Preparada para ser instalada na parede facilmente. Agora porta com visor em policarbonato e ganchos internos para colocação de cadeados. Ao lado, foto da estação grande Q85686.

Código	Descrição (Foto ilustrativa – não incluem cadeados, dispositivos de bloqueio, etc)
Q75686	Estação de bloqueio pequena, nas medidas : 45,0 x 40 x 20 cm (altura, largura e profundidade) - duas prateleiras e suporte com 15 furos para cadeados. Visor em policarbonato.
Q85686	Estação de bloqueio grande, nas medidas : 90,0 x 80 x 20 cm (altura, largura e profundidade) - três prateleiras e dois suportes com 15 furos cada para um total de 30 cadeados. Visor em policarbonato.

CÓDIGO
QE01

**ESTAÇÃO (ARMÁRIO) DE BLOQUEIO EM AÇO
 PARA GUARDA DE DISPOSITIVOS
 DE BLOQUEIO E ACESSÓRIOS**



Código	Descrição (Foto ilustrativa – não inclui cadeados, caixas e dispositivos de bloqueio, etc)
QE01	Estação de bloqueio em aço carbono de 1,0 mm e alça trefilada, tratamento fosfatizado e pintura eletrostática, contendo duas prateleiras, 30 ganchos e parafusos e buchas para fixação na parede. Pode acomodar até 6 caixas de bloqueio (duas em cada prateleira) . Dimensões: 100 cm de altura, 60 cm de largura e 20 cm de profundidade.

CÓDIGO
QE11, QE22 e QE33

ESTAÇÕES DE BLOQUEIO EM AÇO
PARA GUARDA DE CADEADOS,
MULTIBLOQUEADORES E ETIQUETAS

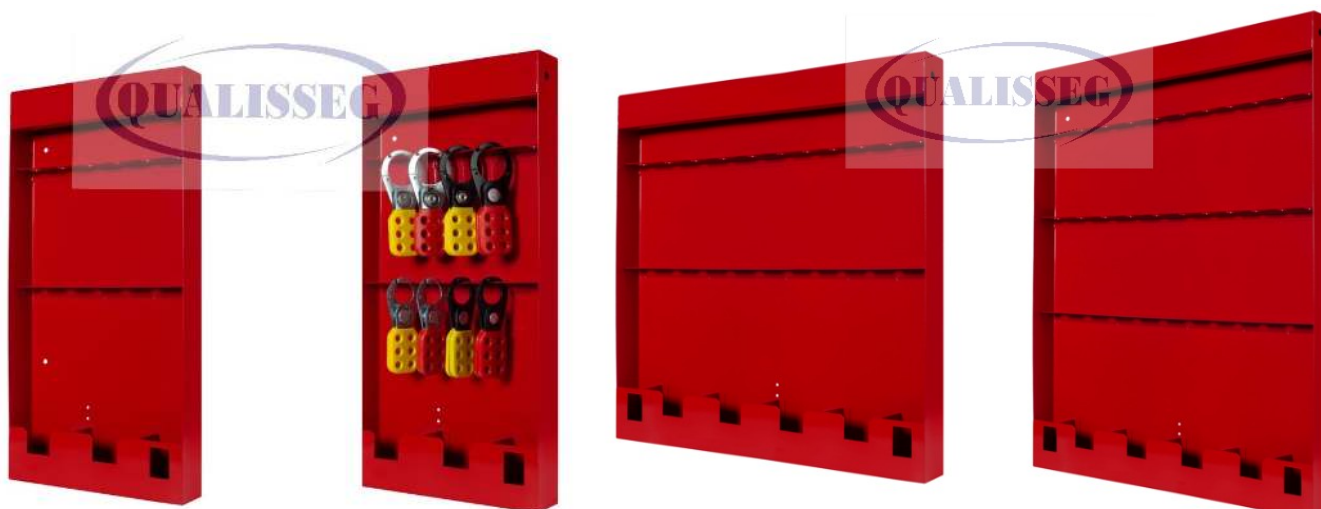

QE11 sem e com multibloqueadores

QE22 (esquerda) e QE33

Código	Descrição (Foto ilustrativa – não incluem cadeados, dispositivos de bloqueio, etc)
QE11	Estação de bloqueio em aço carbono de 1,0 mm, tratamento fosfatizado e pintura eletrostática, contendo espaço para 11 cadeados ou multibloqueadores. A parte inferior tem como objetivo guardar etiquetas. Dimensões: 50 cm de altura, 25 cm de largura e 5 cm de profundidade. Inclui parafusos e buchas.
QE22	Estação de bloqueio em aço carbono de 1,0 mm, tratamento fosfatizado e pintura eletrostática, contendo espaço para 22 cadeados ou multibloqueadores. A parte inferior tem como objetivo guardar etiquetas. Dimensões: 50 cm de altura, 47,5 cm de largura e 5 cm de profundidade. Inclui parafusos e buchas.
QE33	Estação de bloqueio em aço carbono de 1,0 mm, tratamento fosfatizado e pintura eletrostática, contendo espaço para 33 cadeados ou multibloqueadores. A parte inferior tem como objetivo guardar etiquetas. Dimensões: 65 cm de altura, 47,5 cm de largura e 5 cm de profundidade. Inclui parafusos e buchas.

CÓDIGOS
Q95686, Q95687,
Q95686CPT,
Q95687CPT

ESTAÇÕES DE BLOQUEIO EM
POLICARBONATO PARA CADEADOS,
MULTIBLOQUEADORES E ETIQUETAS
- FABRICADO POR MASTERLOCK USA-

Estações de bloqueio em policarbonato, proporcionando alta resistência a calor e impacto. Fabricada na cor amarela (não inclui dispositivos de bloqueio ou etiquetas – somente a estação, propriamente dita). Ambas possuem tampa para proteção contra poeiras. Fabricado de modo a permitir serem facilmente penduradas em paredes.

Fornecida em dois modelos: para 10 ou 20 cadeados - **podem ou não incluir os cadeados, multibloqueadores e etiquetas (verificar os códigos):**

Código (1 peça por embalagem)	Número Máximo de Cadeados	Altura, Largura e Profundidade
Q95687 - só estação	10 (não incluídos)	39,3 cm x 55,8 cm x 4,4 cm
Q95686 - só estação	20 (não incluídos)	55,8 cm x 55,8 cm x 4,4 cm
Q95687CPT - estação de bloqueio em plástico para 10 cadeados medidas: 55,8 x 55,8 x 4,4 cm, com 10 cadeados em plástico vermelhos, 02 multibloqueadores cód 65375 e 02 pacotes de etiqueta CT 7005 (10 etiquetas no total).	10 (cadeados, garras e etiquetas incluídos)	39,3 cm x 55,8 cm x 4,4 cm
Q95686CPT estação de bloqueio em plástico para 20 cadeados medidas: 55,8 x 55,8 x 4,4 cm, com 20 cadeados em plástico vermelhos, 02 multibloqueadores cód 65375, 02 multibloqueadores cód. 65376 e 04 pacotes de etiqueta CT 7005 (20 etiquetas no total).	20 (cadeados, garras e etiquetas incluídos)	55,8 cm x 55,8 cm x 4,4 cm



Q95687



Q95686

→ Foto ilustrativa: não inclui cadeados, multibloqueadores ou etiquetas – somente a estação, propriamente dita.

Continuação



Ambas estações possuem tampa para proteção contra poeiras (foto à esquerda). Por ser fabricada em policarbonato, são ultra-resistentes como pode ser visto na foto ao centro e possuem ponto para cadeado visando impedir o acesso, foto à direita.

CÓDIGOS
Q79300 a Q79306
 (antigos 79300 a 79306)

CLAVICULÁRIOS PARA 30 a 380 CHAVES

Claviculários em chapa de aço fosfatizada, com pintura epóxi na cor cinza, incluindo plaquetas para colocação de chaves. Inclui fechadura, duas chaves, índice na porta, parafusos e buchas para fixação na parede, suporte interno para colocação das plaquetas. As chaves são ordenadas através de suporte e chaveiros em poliestireno de alto impacto.



Código	Descrição
Q79300 (antigo 79300)	Claviculário para 30 chaves.
Q79301 (antigo 79301)	Claviculário para 60 chaves.
Q79302 (antigo 79302)	Claviculário para 100 chaves.
Q79303 (antigo 79303)	Claviculário para 180 chaves.
Q79304 (antigo 79304)	Claviculário para 220 chaves.
Q79305 (antigo 79305)	Claviculário para 380 chaves.
Q79306 (antigo 79306)	Plaqueta extra

CÓDIGO
Q65303E
(antigo 65303E)

ETIQUETA EM PVC PARA IDENTIFICAÇÃO DE BLOQUEIO

Etiqueta em PVC, 08 x 14 cm, com furo para cadeado protegido por ilhós metálico. O texto pode ser definido pelo cliente, sendo possível, inclusive inserir o logo da empresa (consultar quantidade mínima).



CÓDIGO
Q65300E
(antigo 65300E)

ETIQUETA EM PAPEL IMPORTADO, SUPER-RESISTENTE



Etiqueta em papel ultra-resistente que resiste a intempéries, rasgando somente se houver força excessiva (ação intencional). Pode ser utilizada com caneta esferográfica normal.

Tamanho padrão: 15 x 7,5 cm. Disponível em blocos com 100 etiquetas.

CÓDIGO
QCT06
(antigo CT7006)

ETIQUETA AUTO-LAMINÁVEL COM ESPAÇO PARA COLOCAÇÃO DE FOTO

Novo projeto: etiqueta ainda mais resistente a dobras. Fornecida com um plástico tipo “contact”. Insira a foto do trabalhador e depois a aderência é feita com o plástico, tornando a etiqueta personalizada e permanente.



CÓDIGOS
QCT05
(antigo CT7005)

ETIQUETAS EM PVC COM TARJAS DE ADVERTÊNCIA VERMELHAS

Escolha a frente da etiqueta (QCT00 a QCT05) – mais resistente a intempéries, flexível e resistente ao rasgo.



CÓDIGO
Q052
(antigo 87052)

CANETA MARCADORA PERMANENTE



Secagem rápida – Resiste à água.
Produto não tóxico. Fabricada nos EUA.

KITs
DE
BLOQUEIO

KITs DE BLOQUEIO CUSTOMIZADOS

ATENÇÃO: Não há um kit universal que possa servir para todos os casos, para todas as Empresa. Há um risco de se comprar kits prontos: os dispositivos de bloqueio não servirem para cada situação. Portanto, nós da QUALISSEG desenvolvemos uma forma especial de montar um **KIT TOTALMENTE CUSTOMIZADO A SUA REALIDADE. É POSSÍVEL MONTAR KIT COM QUAISQUER QUANTIDADES DE DISPOSITIVOS DE BLOQUEIO. OS KITs PODEM SER FORNECIDOS COM A POCHETE.**

Podemos montar Kits Elétricos, de cadeados e etiquetas, de válvulas, mistos, ou seja, conforme o que servir para a sua situação. Nossa bolsa portátil é fabricada em poliéster resistente, com dois velcros na parte de trás. Medidas aproximadas: 23 cm x 15 cm x 9 cm (comprimento, largura e profundidade).

Os dispositivos de bloqueio mostrados abaixo são meramente ilustrativos de como seu kit customizado pode ser composto.

**AJUDAMOS SUA EMPRESA A MONTAR O KIT TOTALMENTE
CUSTOMIZADO E ADEQUADO À SUA REALIDADE**

Exemplos de peças que podem compor o seu kit



VOCÊ TAMBÉM PODE ADQUIRIR SOMENTE A POCHETE

**CÓDIGOS
(QCF038, QCF042,
QCF040)**

**MALETAS PARA TRANSPORTE E
ACONDICIONAMENTO DE DISPOSITIVO
DE BLOQUEIO**

Maletas plásticas para acondicionamento e transporte dos dispositivos de bloqueio. Disponível em vários tamanhos.



Código (somente maleta, sem dispositivos de bloqueio)	Dimensões (cm)
QCF038	50,5 x 27,5 x 25,0 cm (l x p x a)
QCF042	43,5 x 24,5 x 20,5 cm (l x p x a)
QCF040	30,5 x 11,5 x 15,5 cm (l x p x a)

**CÓDIGO
QL1
(antigo L1)**

LACRES



Lacres em material plástico, com seqüencial alfanumérico gravado na superfície lisa, corpo em plástico e extensão de cabo metálico (de vários tamanhos). Lacres de cores variadas. **Há outros tipos de lacre disponíveis**, de vários tipos e tamanhos. Consulte-nos para especificação.

CÓDIGO Q75271
(antigo 75271)

**CANETA DE DETECÇÃO DE TENSÃO
– 60 a 1000 V – ESPECIAL PARA TESTE,
CONFORME NR 10**

ÚNICA APROVADA NOS EUA PELA OSHA – Fabricado nos EUA

**AGORA ATÉ 1000 Volts (AC), CONSIDERADA BAIXA TENSÃO
SEGUNDO A NOVA NR-10**



A caneta de detecção de tensão fornecida pela QUALISSEG é fabricada nos EUA, certificada pela UL e utilizada pelos inspetores da OSHA (*Occupational Safety and Health Administration*) daquele país.

Projetada para ser utilizada na detecção de tensão (corrente alternada) em fios, chaves, fusíveis, em alguns casos, em disjuntores; no seu lado externo, sem contato com partes elétricas energizadas, mesmo sem haver corrente.

. Detecta voltagens entre 50 a 1000 Volts (a versão antiga do dispositivo limitava-se a 600V), corrente alternada, podendo ser utilizada para confirmação de existência de tensão em liberações de serviço (permissões de trabalho) ou detecção de problemas no isolamento de cabos.

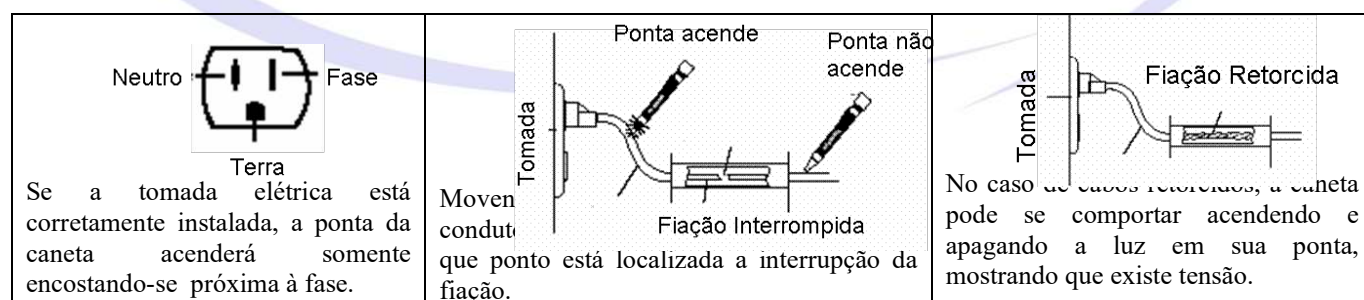

. Ao contatar um fio, chave ou fusível com tensão, a ponta acende. Pode haver acendimento indevido, em função de eletricidade estática (não representando um risco, sendo a favor da segurança). Tenha cuidado especial com cabos saturados com água ou cabos com proteções grossas, os quais impedem o sensor de ler a voltagem devido ao campo magnético insuficiente para leitura.

. Use duas pilhas AAA alcalinas (incluídas).



. O uso deste dispositivo não exige o trabalhador de utilizar os EPI's – Equipamentos de Proteção Individual obrigatórios para cada situação, nem ao menos a necessidade de Autorização (exigida por lei ou como padrão de cada empresa) para trabalho com risco elétrico. Somente pessoas devidamente habilitadas, treinadas e qualificadas conforme a NR-10 devem usar esta caneta.

. Cuidado 1: Antes de proceder ao teste em local desenergizado, recomendamos testar em dispositivo energizado, garantindo que as pilhas estejam com carga. De preferência, testar antes no local de uso antes de desenergizar o sistema/equipamento. **DESLIZE A CANETA AO LONGO DO CABO (FIO) – SE A PONTA ACENDER CONSISTENTEMENTE, INDICA HAVER TENSÃO.**

. Cuidado 2: Cabos tipo Romex[®], pouco utilizados no Brasil, em algumas situações podem fazer com que a caneta falhe, ou seja, não acenda mesmo havendo tensão.

ATENÇÃO: Este dispositivo cobre toda a faixa considerada de baixa tensão, corrente alternada, conforme a nova NR-10 - até 1000 VAC. Somente pessoal autorizado e habilitado conforme legislação vigente pode utilizar esta caneta. **VEJA VIDEO INFORMANDO CUIDADOS COM O USO EM www.youtube.com/qualisseg**

CÓDIGO
Q75280
(antigo 75280)

ACESSÓRIO: CAPA PARA PROTEÇÃO DE FUSÍVEIS NH 00

Capa que protege fusíveis modelo NH 00 de qualquer fabricante. Fabricada em policarbonato de alta resistência mecânica, dielétrica e auto-extinguível, evita contato com partes elétricas energizadas. Atenção: não se trata de dispositivo de bloqueio e sim capa protetora.



CÓDIGO
QPSF01
(antigo PSF01)

ACESSÓRIO: PUNHO SACA FUSÍVEIS NH

Extraia os fusíveis NH de forma segura. Certificado IEC 269. Punho Saca Fusível é adequado para montagem ou substituição dos fusíveis NH: 000, 00, 0, 1, 2, 3 e 4.

Fornecido com isolamento confiável, seguro e conveniente para uso.

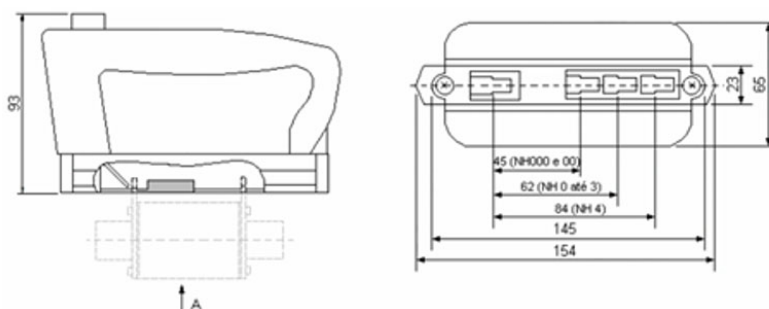

OUTRAS LINHAS DE PRODUTOS DA QUALISSEG

**LANTERNAS
INTRINSECAMENTE
SEGURAS**

**VEJA EM WWW.QUALISSEG.COM.BR TODOS
AS LANTERNAS E ESPECIFICAÇÕES**

A QUALISSEG distribui no Brasil as mais modernas e tecnológicas lanternas intrinsecamente seguras (à prova de explosão) todas com certificação INMETRO. São lanternas para capacete (dois modelos), de mão, miniatura e recarregável, esta última com alcance de 401 metros! Consulte em nosso site os detalhes de cada uma. www.qualisseg.com.br



**SINALIZADOR DE
SEGURANÇA
PORTÁTIL**

**SINALIZADOR INDUSTRIAL PARA INDÚSTRIAS,
VEÍCULOS DE EMERGÊNCIA, LOCAIS DE
TRÂNSITO INTENSO, ETC.**

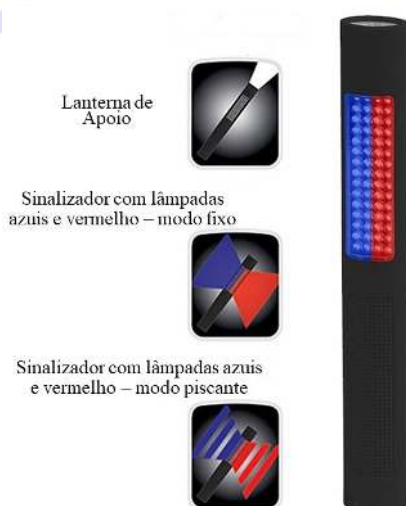

Sinalizador de alta potência com cores azul e vermelha que podem ser fixas ou piscantes (50 lumens), além de uma lanterna branca de alta potência (150 lumens).

Com peso super leve (211 gramas), formato ergonômico e de fácil manuseio, com todas as lâmpadas são LED com vida útil de 35.000 horas de uso. Resiste à água (chuva, orvalho, etc), a impactos e produtos químicos.

Mais detalhes em www.qualisseg.com.br

**PORTA-
UTILIDADES****PORTA LUVAS, CADEADOS – CHAVEIRO DE
SEGURANÇA (PARTE ROMPE AO SER PUXADA)****PORTA-UTILIDADES - MANTENHA SUAS LUVAS E OUTROS MATERIAIS
PRÓXIMO A VOCÊ. POR QUE O PORTA-UTILIDADES FAZ TANTO SUCESSO
NAS EMPRESAS NOS EUA?**

Fabricado nos EUA, o Porta-Utilidades foi concebido de modo romper, evitando que o trabalhador seja “puxado”, indo de encontro a partes móveis das máquinas. Através de um projeto inovador, os pontos de ruptura foram projetados especialmente para garantir a segurança do trabalho.

O Porta-Utilidades possui garras altamente resistentes, facilitando o transporte de luvas e outros materiais, evitando perdas e incrementando o uso do EPI.

Você também pode transportar seus cadeados com este dispositivo. Consulte quantidade mínima para aquisição do Porta-Utilidades em outra cor.



ABSORVENTES INDUSTRIAIS

**VEJA EM WWW.QUALISSEG.COM.BR TODOS OS
ABSORVENTES INDUSTRIAIS DISPONÍVEIS**

Absorventes industriais de última geração, tanto para óleo quanto para produtos químicos diversos, inclusive anti-estático (não provoca faísca). Tecnologia de ponta em absorção e contenção de vazamentos.

O melhor desempenho em absorção por metro quadrado, com o menor custo de descarte do material. Materiais em kits e vendidos separadamente, inclusive para reposição.



SINALIZAÇÃO INDUSTRIAL

FITAS DE DEMARCAÇÃO

SINALIZAÇÃO INDUSTRIAL E SERVIÇOS PARA ADEQUAÇÃO ÀS EXIGÊNCIAS NACIONAIS E INTERNACIONAIS DE SINALIZAÇÃO, ALÉM DE IMPRESSORAS INDUSTRIAIS PORTÁTEIS

Fitas de Demarcação e Fotoluminescentes de alta qualidade Toughstripe - ver detalhes em nosso site.

